

Инструкции по эксплуатации



CE 0051

RIK-1 - ARU - Rev04

lina

RIK-117 RIK-122

Содержание

Соответствие	5	Управление принтерами	39
Обозначения и сообщения	6	Выбор принтера (дополнительно)	39
Введение	9	Выбор принтера этикеток (дополнительно)	39
Об этом руководстве	9	Использование принтера этикеток (дополнительно)	40
Ограничения пользования	10	Описание содержания этикеток	42
Информация по технике безопасности	12	Проверка работы стерилизатора	43
Предупреждения по технике безопасности	12	Проверка эффективности стерилизатора	43
Ответственный	14	Тест Bowie and Dick	43
Начало работы	15	Тест Helix	47
Распаковка	15	Вакуумный тест	49
Перевозка	17	Циклы стерилизации	51
Описание изделия	18	Подготовка материала для загрузки	51
Установка стерилизатора	22	Подготовка стерилизатора	54
Работа со стерилизатором	24	Описание циклов стерилизации	55
Меню пользовательского интерфейса	26	Управление циклами стерилизации	56
Настройка стерилизатора	32	Разгрузка	61
Проверка подлинности пользователя (дополнительно)	33	Отчет о цикле стерилизации	61
USB-флеш накопитель	34	Обслуживание	67
Режим ожидания	35	Предупреждения об операциях обслуживания	67
Администратор	36	Плановое обслуживание	68
Управление пользователями (дополнительно)	36	Обслуживание через месяц или 50 циклов	70
Опции отслеживания (дополнительно)	37	Обслуживание через 400 циклов	75

Обслуживание через 800 циклов или 2 года	78
Обслуживание через 800 циклов	84
Обслуживание через 4000 циклов или 5 лет	86
Внеплановое обслуживание	88
Утилизация	89
Диагностика	90
Ошибки	90
Устранение неисправностей	96
Экстренное открывание дверцы	104
Технические данные	107
Циклы стерилизации	107
Фазы циклов стерилизации	112
Технические данные	115
Рекомендации по валидации	117
Диаграммы	118
Качество воды	119
Принадлежности, запасные части, расходные материалы	121
Уполномоченные W&H сервисные партнеры	127
Документационные формы	128
W&H Контрольный список установки	128
Форма документирования теста Helix	131

Соответствие

СООТВЕТСТВИЕ ПРАВИЛАМ, СТАНДАРТАМ И ДИРЕКТИВАМ ЕС

СТЕРИЛИЗАТОР соответствует следующим правилам, стандартам и директивам:

Стандарты и директивы	Описание
	Директива о медицинской аппаратуре (MDR). Директива (ЕС) №. 2017/745 по медицинской аппаратуре. Устройства класса IIb в соответствии с правилом 16 – ПРИЛОЖЕНИЕ VIII к вышеуказанной Директиве.
 2014/68/EU	Директива об оборудовании, работающем под давлением (PED). Директива 2014/68/EU (PED – Директива об оборудовании, работающем под давлением) для каждой стерилизационной камеры, спроектированной и изготовленной в соответствии с ПРИЛОЖЕНИЕМ 1, и с процедурой, описанной в модуле D1, Приложение III.
2012/19/EU	Директива об утилизации электрического и электронного оборудования (WEEE).
EN 13060	Малые паровые стерилизаторы.
IEC 61010-1	Требования к безопасности электрооборудования для проведения измерений, контроля и лабораторного использования, общие требования

Стандарты и директивы	Описание
IEC 61010-2-040	Требования безопасности электрооборудования для проведения измерений, контроля и лабораторного использования: особые требования к стерилизаторам и стирально-дезинфицирующим средствам, используемым для обработки медицинских материалов.
IEC 61326-1	Электрооборудование для проведения измерений, контроля и лабораторного использования: требования по электромагнитной совместимости, общие требования.
IEC 61770	Электроприборы, подключенные к водопроводу, — предотвращение обратного сифонирования и выхода шлангов из строя.

Учтите: Стерилизаторы Lina могут быть аттестованы в соответствии с EN ISO 17665-1.

Учтите: Все новые стерилизаторы поставляются с Заявлением о соответствии и Гарантийным талоном.

Обозначения и сообщения

ОБОЗНАЧЕНИЯ ПО ТЕХНИКЕ БЕЗОПАСНОСТИ, ИСПОЛЬЗУЕМЫЕ В ЭТОМ РУКОВОДСТВЕ



ПРЕДУПРЕЖДЕНИЕ: обозначает опасную ситуацию, которая, если ее не предотвратить, может привести к смерти или серьезной травме.

В отношении стерилизатора эти предупреждения указывают на опасные ситуации, которые могут вызвать нестерильные условия (например, нестерильные инструменты), которые в свою очередь могут привести к травме со смертельным исходом.



ВНИМАНИЕ: обозначает опасную ситуацию, которая, если ее не предотвратить, может привести к травме легкой или средней степени тяжести.

ОБОЗНАЧЕНИЯ НА ИЗДЕЛИИ



Горячие поверхности!
Риск ожога.



Горячий пар!
Риск ожога.



Ознакомьтесь с Инструкциями по эксплуатации для получения важной предупреждающей информации.



Не используйте питьевую воду для заполнения бака чистой водой; используйте только дистиллированную или деминерализованную воду.



Ознакомьтесь с Инструкциями по эксплуатации.



Утилизировать / Не утилизировать вместе с обычными отходами

СООБЩЕНИЯ О ПРЕДОТВРАЩЕНИИ МАТЕРИАЛЬНОГО УЩЕРБА

Примечание: Обозначает важную информацию, но не связанную с опасностью для здоровья. Как правило, для предотвращения повреждения изделия.

STORAGE	Хранение.
TRANSPORTATION	Транспортировка.
MD	Медицинское устройство.
SN	Серийный номер.
REF	Номер по каталогу.
Max. P	Макс. давление / Макс. допустимое рабочее давление (МДРД).
	Температура от XX °C до XX °C.
	Дата изготовления (ГГГГ-ММ-ДД).
	Производитель.

UDI	Уникальная идентификация устройства.
HIBC	Штрих-код службы здравоохранения в соответствии со стандартом HIBC.
SMALL STEAM STERILIZER	Малый паровой стерилизатор.
	Этой стороной вверх.
	Хрупкий, обращаться осторожно.
	Хранить в сухом месте.
	Стерилизатор должны переносить два уполномоченные специалиста из-за его большого веса.
	ВКЛ (поставка) IEC 60417-5007.

	ВЫКЛ (поставка) IEC 60417-5008.
	Двухпозиционный пульт управления в положении ВКЛ IEC 60417-5268.
	Двухпозиционный пульт управления в положении ВЫКЛ IEC 60417-5269.
	Подключение к USB.
GS1 Logistic	Матрица данных GS1 для логистических целей.
TYPE	Тип стерилизатора.
TC	Тестовое соединение.

Введение

СОДЕРЖАНИЕ

Этот раздел посвящен следующим темам:

Об этом руководстве	9
Ограничения пользования	10

Об этом руководстве

ВВЕДЕНИЕ

В этом руководстве содержатся Инструкции по эксплуатации стерилизаторов W&HRIK-117 и RIK-122, в дальнейшем именуемых Lina 17 и Lina 22.

ДЛЯ ВАШЕЙ БЕЗОПАСНОСТИ И БЕЗОПАСНОСТИ ВАШИХ ПАЦИЕНТОВ

Целью данного руководства является предоставление информации о стерилизаторах Lina для обеспечения следующего:

- правильная установка и настройка;
- оптимальное использование;
- безопасная и надежная эксплуатация;
- соблюдение стандартных требований по обслуживанию и ремонту.

Внимательно ознакомьтесь с информацией по технике безопасности (см. "Предупреждения по технике безопасности" на странице 12).

ОБЯЗАТЕЛЬСТВА ОТНОСИТЕЛЬНО ЭТОГО РУКОВОДСТВА

Данное руководство является неотъемлемой частью изделия и должно использоваться на протяжении всего его срока службы. К нему следует обращаться во всех ситуациях, связанных с жизненным циклом изделия, начиная от его доставки до снятия с эксплуатации. По этой причине он всегда должен быть доступен для операторов как онлайн, так и офлайн.

Обратитесь в службу поддержки клиентов, если это руководство будет недоступно. В случае передачи устройства всегда передавайте руководство новому владельцу.

СОДЕРЖАНИЕ РУКОВОДСТВА

Данное руководство содержит Инструкции по эксплуатации и обслуживанию следующих версий стерилизаторов:

Данное руководство содержит Инструкции по эксплуатации и обслуживанию следующих версий стерилизаторов:

- RIK-117
- RIK-122

Версии отличаются только объемом камеры.

ОТКАЗ ОТ ОТВЕТСТВЕННОСТИ

Все рисунки, изображения и иллюстрации, содержащиеся в этом руководстве, предназначены для понимания текста. Они не предназначены для точного представления деталей изделия. Поэтому их следует считать лишь ориентировочными, и они могут отличаться от фактического изделия.

В случае появления предложений или замечаний отправьте электронное письмо по адресу office.sterilization@wh.com.

СООБЩЕНИЕ ОБ АВТОРСКИХ ПРАВАХ

Авторское право ©, W&H Sterilization Srl

Все права защищены во всех странах.

Все рисунки, изображения и тексты, содержащиеся в этом руководстве, являются собственностью

производителя. Запрещается даже частичное воспроизведение схем, изображений и текстов.

Информация, содержащаяся в этом документе, может быть изменена без предварительного извещения.

Ограничения пользования

ЦЕЛЕВОЕ ПРЕДНАЗНАЧЕНИЕ

Малые паровые стерилизаторы предназначены для стерилизации в медицинской сфере. Эти устройства предназначены для профессионального использования только обученными людьми.

ПРЕДОСТАВЛЯЕМЫЕ ФУНКЦИИ

Полный перечень основных программных функций, включая время стерилизации, температуру и рекомендуемый тип загрузки см. здесь "Циклы стерилизации" на странице 107.

КВАЛИФИКАЦИЯ ПОЛЬЗОВАТЕЛЕЙ

Существует два типа пользователей, которые могут эксплуатировать стерилизатор:

Квалификация пользователей	Компетенция
Руководитель клиники/практики	Несет юридическую ответственность за: <ul style="list-style-type: none"> ■ эффективное применение норм гигиены; ■ процесс стерилизации; ■ обучение операторов и учебная документация ■ правильную эксплуатацию и техническое обслуживание оборудования.
Обученные операторы	<ul style="list-style-type: none"> ■ Регулярно проходят обучение по безопасной эксплуатации и использованию стерилизатора. ■ Используют стерилизатор в соответствии с указаниями руководителя клиники/практики.

Информация по технике безопасности

СОДЕРЖАНИЕ

Этот раздел посвящен следующим темам:

Предупреждения по технике безопасности	12
Ответственный	14

Предупреждения по технике безопасности

ОПАСНОСТЬ, СВЯЗАННАЯ С ПОВЫШЕННОЙ ТЕМПЕРАТУРОЙ



- Камера автоматически начинает нагреваться до высокой температуры, как только включается стерилизатор, — опасность ожога!
- Поддоны и материалы, загруженные для стерилизации, горячие в конце каждого цикла. Используйте держатели поддонов и кассет для разгрузки стерилизационной камеры.
- Всегда надевайте соответствующие СИЗ при использовании стерилизатора (например, защитные перчатки для чистки, обслуживания и т. д.).

РИСКИ, СВЯЗАННЫЕ С ЭЛЕКТРИЧЕСТВОМ



- Не проливайте воду или другие жидкости на стерилизатор (опасность короткого замыкания).
- Выключите стерилизатор и вытащите кабель из розетки перед тем, как выполнять проверку, ремонт или обслуживание.
- Проверьте, чтобы электрическая розетка, к которой подключен стерилизатор, была правильно заземлена.
- Все электрические устройства, подсоединяемые к стерилизатору, должны иметь изоляцию класса II (двойную изоляцию) или выше.
- Используйте только оригинальный кабель питания производителя.

НЕПРАВИЛЬНОЕ ИСПОЛЬЗОВАНИЕ СТЕРИЛИЗАТОРА



- Стерилизатор нельзя использовать рядом со взрывоопасными или легковоспламеняющимися газами, парами, жидкостями или твердыми веществами.
- Стерилизатор не предназначен для стерилизации пищевых продуктов или отходов.
- Не превышайте предельные значения предельный максимальный вес загрузки, указанный в данном руководстве (см. "Управление циклами стерилизации" на странице 56).
- Не пейте воду, которая находилась внутри стерилизатора.

МАНИПУЛИРОВАНИЕ



- Не снимайте табличку с названием или этикетки со стерилизатора.
- Ремонт, техническое обслуживание и сервис должны выполняться уполномоченными поставщиками услуг, использующими только оригинальные запасные части.

ТРЕБОВАНИЯ



- Используйте только оригинальный силовой кабель и комплектующие производителя.
- О серьезных инцидентах, произошедших с этим медицинским устройством, следует сообщать производителю и компетентным органам в стране, где произошел инцидент.
- В случае неисправности стерилизатора обратитесь к авторизованному техническому специалисту или производителю.

КИБЕРЗАЩИТА

Для повышения информационной безопасности системы в системе установлен шлюз безопасности (iptables), который защищает устройство от внешних атак.

Не оставляйте устройство без присмотра.

Учтите: перечень информации о безопасности указан в документе MDS2, предоставляемом по запросу.

Ответственный

ОТВЕТСТВЕННОСТЬ ПОЛЬЗОВАТЕЛЯ

- Пользователь несет ответственность за правильную установку, использование и обслуживание стерилизатора в соответствии с этими Инструкциями по эксплуатации.
- Если сам стерилизатор не установлен, не используется и не обслуживается в соответствии с этими Инструкциями по эксплуатации, то это негативно сказывается и на предохранительных устройствах.
- Новейшая версия Инструкций по эксплуатации находится по адресу: www.wh.com.
- Храните эти Инструкции по эксплуатации для будущей сверки.

ОТВЕТСТВЕННОСТЬ ПРОИЗВОДИТЕЛЯ

- Производитель может взять на себя ответственность за безопасность, надежность и производительность изделия, только если само изделие было установлено, используется и обслуживается в соответствии с Инструкциями по эксплуатации.
- Обслуживание неуполномоченными лицами влечет за собой недействительность всех гарантийных претензий и любых других требований.

Начало работы

СОДЕРЖАНИЕ

Этот раздел посвящен следующим темам:

Распаковка	15
Перевозка	17
Описание изделия	18
Установка стерилизатора	22
Работа со стерилизатором	24
Меню пользовательского интерфейса ...	26
Настройка стерилизатора	32
Проверка подлинности пользователя (дополнительно)	33
USB-флеш накопитель	34
Режим ожидания	35

Распаковка

РАСПАКОВКА СТЕРИЛИЗАТОРА



ВНИМАНИЕ! Тяжелое изделие. Стерилизатор должны вынуть из коробки и переносить два уполномоченные специалиста.

Вес:

- Lina 17: 41,5 кг (91,5 фунта)
- Lina 22: 43,5 кг (95,9 фунта)

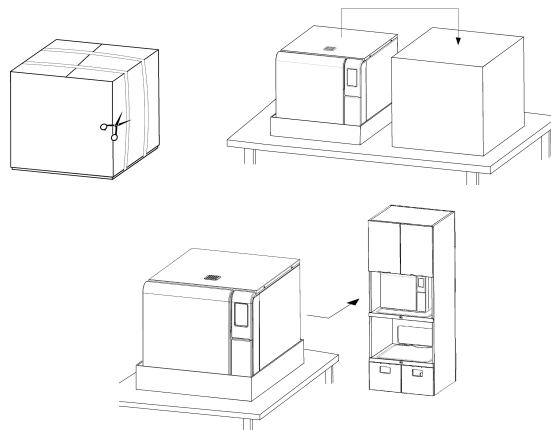

ПРЕДУПРЕЖДЕНИЯ

Примечание: Проверьте внешнее состояние коробки и стерилизатора. При наличии какого-либо повреждения немедленно свяжитесь с дилером или транспортной компанией, которая выполняла доставку. Сохраните упаковку для перевозки или транспортировки стерилизатора в будущем.

Учтите: Упаковка изделия является экологически безопасной, и ее можно передавать на утилизацию компаниям по промышленной переработке отходов.

СОДЕРЖИМОЕ УПАКОВКИ

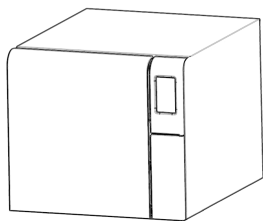

Стерилизатор

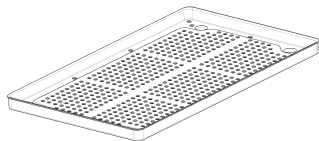

Поддоны (три штуки)

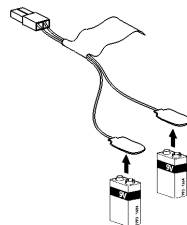

Инструмент для экстренного открывания дверцы

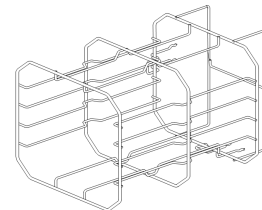

Переворачиваемая стойка

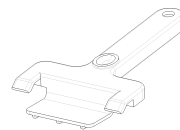

Держатель поддонов

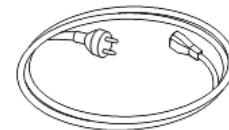

Сетевой кабель



Сливная трубка



Трубка для подключения слива (доступна только для версии LINA AWF)

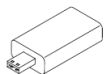

USB-накопитель с загруженными Инструкциями по эксплуатации

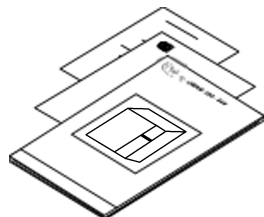

Настоящее руководство, заявление о соответствии, компакт-диск с документацией, гарантийный талон, протокол испытаний, памятка по уходу и обслуживанию

ПРЕДМЕТЫ, НЕ ПРЕДОСТАВЛЯЕМЫЕ СО СТЕРИЛИЗАТОРОМ

Следующие предметы не предоставляются:

- Емкость для воды для сбора сточных вод при ручном сливе из резервуара (объемом больше, чем 5 л [1,3 гал])
- Кабель LAN для подключения стерилизатора к сети (дополнительно)

Полный список дополнительных аксессуаров см. в "Принадлежности, запасные части, расходные материалы" на странице 121.

Перевозка

КАК ПЕРЕВОЗИТЬ СТЕРИЛИЗАТОР

До перевозки:

- Полностью слейте обе емкости для воды (см. "Слив емкостей для чистой и отработанной воды" на странице 88).
- Дайте стерилизационной камере остыть.
- Для перевозки или транспортировки стерилизатора используйте оригинальную упаковку. Дополнительные упаковочные материалы можно заказать у Сервисного центра W&N.

Описание изделия

ВИД СПЕРЕДИ И ВЕРХНЯЯ ВНУТРЕННЯЯ СТРУКТУРА

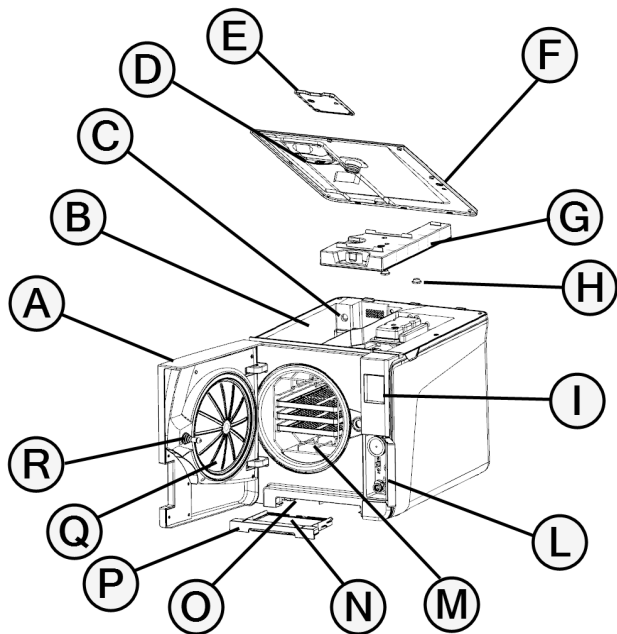

Часть	Описание
A	Дверца камеры
B	Емкость
C	Датчик уровня воды
D	Крышка емкости для воды
E	Крышка заливного отверстия
F	Крышка емкости для воды
G	Внутренняя крышка емкости
H	Внутренние фильтры емкости с металлическими картриджами
I	Сенсорный экран
L	Дверца для обслуживания
M	Стерилизационная камера
N	Пылевой фильтр
O	Кнопка сброса переключателя термостата
P	Инструмент для экстренного открывания дверцы
Q	Уплотнитель дверцы
R	Дверной навес

КОМПОНЕНТЫ ПОЗАДИ ДВЕРЦЫ ДЛЯ ОБСЛУЖИВАНИЯ.

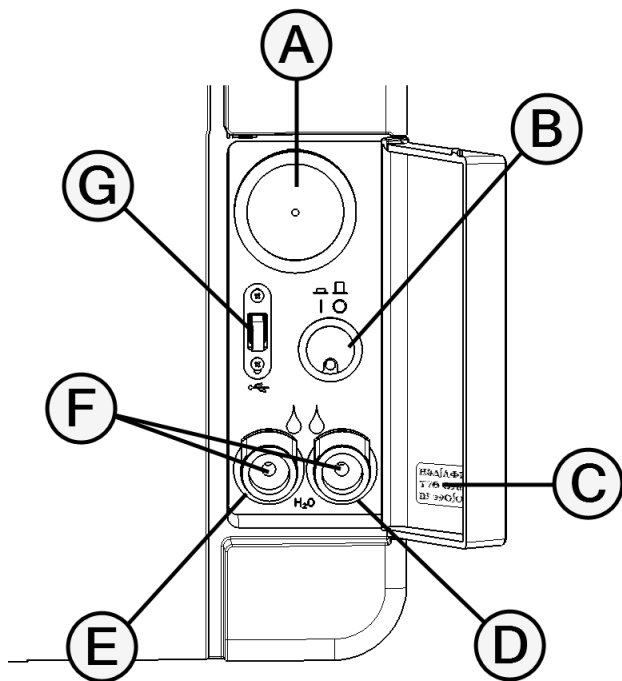

Часть	Описание
A	Бактериальный фильтр
B	Главный выключатель
C	Идентификационная этикетка
D	Патрубок (серый) для отработанной воды
E	Патрубок (синий) для чистой воды
F	Кнопка фиксатора для снятия сливной трубки
G	USB-разъем

ВИД СЗАДИ

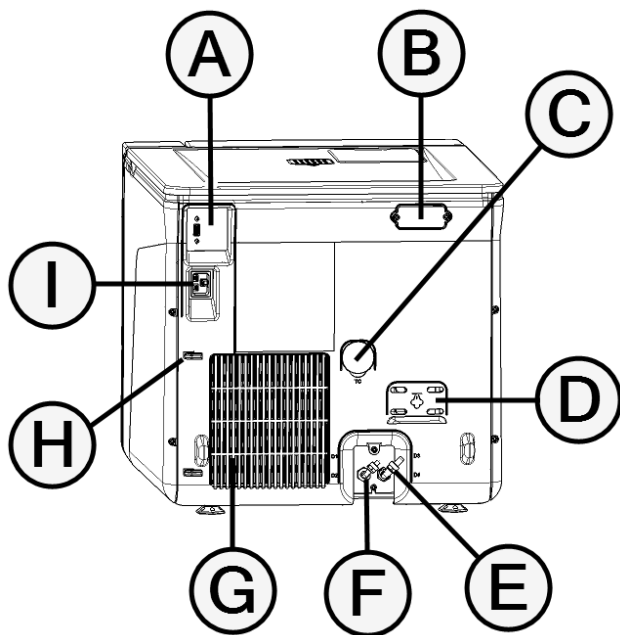

Часть	Описание
A	USB-разъем (дополнительно)
B	Крышка вентиляционного зазора
C	Тестовое соединение
D	Крышка клапана сброса давления
E	Слив отработанной воды (дополнительно)
F	Водозабор (дополнительно)
G	Решетка конденсатора
H	Направляющая сетевого кабеля
I	Штепсельное гнездо сетевого кабеля

КОМПЛЕКТУЮЩИЕ КАМЕРЫ

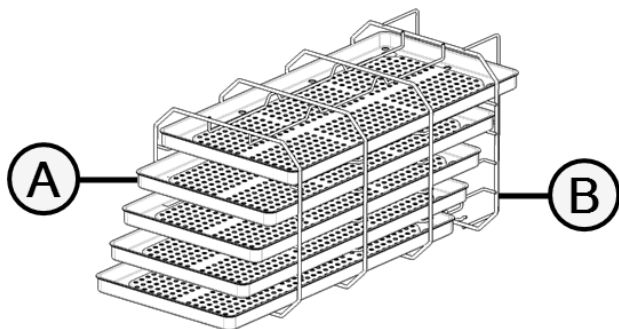

Часть	Описание
A	Поддон
B	Стойка камеры: <ul style="list-style-type: none"> ■ В нормальном положении она может вмещать 5 поддонов горизонтально или 3 кассеты/контейнера вертикально. ■ При развороте на 90° она может вмещать 3 поддона горизонтально или 3 кассеты/контейнера вертикально.

Установка стерилизатора

ТРЕБОВАНИЯ К МЕСТУ РАЗМЕЩЕНИЯ

Примечание:

Не ставьте стерилизатор так, чтобы было трудно нажимать кнопки управления за дверцей для обслуживания. Не ставьте стерилизатор так, чтобы было трудно вытаскивать вилку кабеля из розетки.

Решетка конденсатора (на задней стороне стерилизатора) не должна касаться ничего, что может препятствовать циркуляции воздуха.

Материалы поверхности должны быть водостойкими. В случае частого проведения циклов стерилизации обратите внимание на окружающие материалы: пар может повредить их.

Запрещено эксплуатировать стерилизатор в присутствии взрывчатой среды. Стерилизатор следует эксплуатировать в хорошо проветриваемом помещении (внутри) вдали от источников тепла и легковоспламеняемых материалов.

Поместите стерилизатор на ровную, плоскую поверхность.

Учтите: если стерилизатор установлен в шкафу, в нем должно быть отверстие размером не менее 200x150 мм с задней стороны.

Требования к зазорам для обеспечения надлежащей циркуляции воздуха:

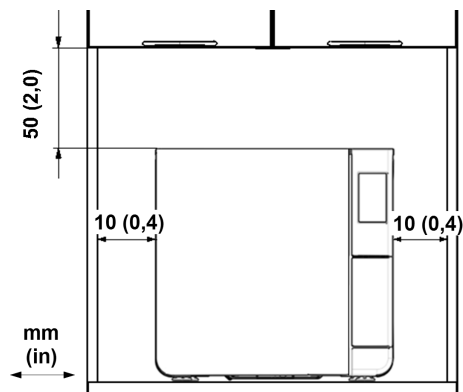

ЭЛЕКТРИЧЕСКИЕ СОЕДИНЕНИЯ

Все кабели и трубки, подключенные к задней стороне стерилизатора, должны быть расположены подальше от решетки конденсатора (например, с помощью имеющихся направляющих кабеля).

Примечание:

Подключите стерилизатор к выделенной линии. Не используйте удлинительные или разъемы на несколько розеток/адаптеры.

Перед подключением к электросети проверьте, чтобы на внешних и внутренних поверхностях не было влаги и конденсата.

Стерилизатор должны устанавливать два уполномоченные специалиста, использующие СИЗ (средства индивидуальной защиты), в соответствии с действующими стандартами.

Энергоснабжение стерилизатора должно отвечать применимым стандартам, действующим в данной стране, и должно соответствовать параметрам, указанным в паспортной табличке на задней стенке стерилизатора.

ПОДКЛЮЧЕНИЕ ВОДЫ

Емкость для чистой воды стерилизатора может заполняться пользователем вручную или автоматически с помощью системы водоснабжения (дополнительно). В системе водоснабжения следует использовать только деминерализованную или дистиллированную воду, соответствующую спецификациям, указанным в этих инструкциях. Не добавляйте в воду никаких химических веществ/добавок.

Гарантия производителя аннулируется, если для стерилизатора использовали воду, содержащую химические добавки, либо в ней содержались

загрязняющие вещества, уровни которых превышали указанные в этих инструкциях. См. "Технические характеристики используемой воды (EN 13060)" на странице 119.

Примечание: техническое обслуживание внешней системы подачи воды должно выполняться в точном соответствии с Инструкциями по эксплуатации, предоставленными с соответствующей системой.

ПОДКЛЮЧЕНИЕ К WI-FI (ДОПОЛНИТЕЛЬНО)

Для подключения к Wi-Fi выполните следующие действия:

- 1** Вставьте ключ Wi-Fi в USB-разъем.
- 2** Ознакомьтесь с Инструкциями по эксплуатации, предоставленными с ключом Wi-Fi.

Учтите: см. подробную информацию в разделе «Wi-Fi key & APP – Краткое руководство».

УСТАНОВКА СТЕРИЛИЗАТОРА



ПРЕДУПРЕЖДЕНИЕ! В случае неисправности стерилизатора немедленно отключите стерилизатор и обратитесь в службу технической поддержки. Не пытайтесь отремонтировать стерилизатор самостоятельно.

Примечание:

Перед подключением стерилизатора убедитесь, что все требования к установке выполнены. См. "Диаграммы подключения" на странице 118. Никакие другие устройства нельзя подключать к схеме электроснабжения стерилизатора.

- 1** Поставьте стерилизатор на устойчивую, ровную и плоскую поверхность.
- 2** Откройте камеры, удалите все предметы из камеры стерилизатора, кроме стойки камеры. Снимите все пластиковые крышки с поддонов.
- 3** Подсоедините трубки автозаполнения и автослива сзади стерилизатора (дополнительно).
- 4** Подсоедините кабель Ethernet или ключ Wi-Fi сзади стерилизатора (дополнительно).

- 5** Подсоедините шнур питания к розетке сзади стерилизатора и проложите шнур через направляющие кабеля.
- 6** Подключите шнур питания к настенной розетке. Требования к электроснабжению см. здесь "Технические данные" на странице 115.
- 7** Убедитесь, что пластина диффузора правильно установлена и включена, так как это важно для процесса стерилизации.

Работа со стерилизатором

ВКЛЮЧЕНИЕ/ВЫКЛЮЧЕНИЯ СТЕРИЛИЗАТОРА

- 1** Нажмите кнопку сетевого выключателя за дверцей для обслуживания: после включения визуальный индикатор на сетевом выключателе загорится зеленым светом.
- 2** После проведения быстрого автотестирования стерилизатор автоматически переключается в режим ожидания. См. "Режим ожидания" на странице 35.
- 3** Нажмите **1**. Появится домашняя страница с включенными циклами стерилизации.

ОПИСАНИЕ ДОМАШНЕЙ СТРАНИЦЫ

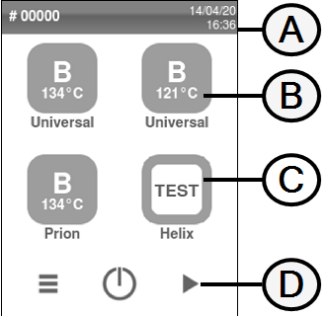

Часть	Описание
A	Название/назначение текущей страницы, или номер цикла, текущая дата и время
B	Имеющиеся циклы Учтите: Цикл S Naked 134 дополнительный, активируется Быстрый цикломом активации цикла S Naked 134" на странице 56.
C	Имеющиеся тесты
D	Дополнительные кнопки, используемые для навигации по меню.

Меню пользовательского интерфейса

ФУНКЦИИ ГЛАВНОГО МЕНЮ

Значок	Ярлык	Функция
	МЕНЮ	Открытие меню.
	Настройки	Настройка устройства.
	Прослеживаемость	Открытие страниц для отслеживания данных о выполненных циклах, управления пользователями и печати.
	Комплектующие	Открытие страниц для выбора и калибровки принтеров, форматирования привода USB-флеш накопителя и активации специальных функций.
	Обслуживание	Выполнение процедуры технического обслуживания.
	ИНФОРМАЦИЯ О СИСТЕМЕ	<ul style="list-style-type: none"> В целом показывает системную информацию. Во время цикла показывает параметры цикла в реальном времени.



ФУНКЦИИ МЕНЮ НАСТРОЙКИ







Значок	Ярлык	Функция
	Устройство	Открытие страниц для настройки устройства.
	Язык	Настройка языка.
	Дата и время	Настройка значений времени и даты, и формата.
	Название стерера	Настройка названия стерилизатора.
	Управление энергией	Установка режима ожидания.
	Дисплей	Настройка яркости экрана.
	Цикл	Открытие страниц для управления циклами.
	Единицы измерения	Установка единицы измерения.

Значок	Ярлык	Функция
	Возможность связи	Открытие страниц для настройки подключения к сети.
	Ethernet	Управляет сетью Ethernet.
	Статус Eliso	Только если эта услуга поддерживается в Вашей стране и если к ней подключен стерилизатор. Показывает статус соединения с сервером мониторинга W&N.
	Статус Akidata	
	IoDent	
	Wi-Fi	Активация протокола связи между стерилизатором и внешним шлюзом для расширения возможностей подключения.
	Статус сети	Только с установленным сетевым подключением. Предоставляет информацию о состоянии сети.
	Дист. Хранение данных	Только с установленным сетевым подключением. Открытие страницы для управления удаленным хранением.
	Настройки	Только с установленным сетевым подключением. Установка параметров сетевого расположения.

Значок	Ярлык	Функция
	Сохранить все	Только с установленным сетевым подключением. Копирование всех файлов в указанное место сети.
	Тест	Только с установленным сетевым подключением. Проверяет, могут ли файлы быть скопированы в указанное место.
	Опции USB	Включает/отключает предупреждающие USB-сообщения.
	Настройка отслеживания	Выбирает, является ли стерилизатор главным или вспомогательным.

ФУНКЦИИ МЕНЮ ПРОСЛЕ-ЖИВАЕМОСТЬ



Значок	Ярлык	Функция
	История циклов	Отображение всех циклов стерилизации и тестов, а также печать отчетов и этикеток.
	Сохранить	Сохранение всех отчетов о циклах стерилизации на USB-флеш накопителе.
	Управл. пользователями	Дополнительная функция, активируемая при помощи кода активации. Разрешение управления пользователями.

Значок	Ярлык	Функция
	Добавить пользователя	Только для администратора. Добавление пользователя.
	Удалить пользователя	Только для администратора. Удаление пользователя.
	Сброс PIN-кода пользователя	Только для администратора. Сброс PIN-кода пользователя.
	Измените свой PIN-код	Изменение PIN-кода.
	Опции	Дополнительная функция, активируемая при помощи кода активации. Только для администратора. Позволяет делать следующее: <ul style="list-style-type: none"> ■ Определение и сохранение оператора, который запускает цикл и выгружает загруженный материал. ■ Защита паролем начала цикла, прекращения цикла и выгрузки загруженного материала.
	Принтер этикеток	Дополнительная функция, активируемая при помощи кода активации. <ul style="list-style-type: none"> ■ Установка максимального времени хранения обернутых стерилизованных предметов. ■ Настройка автоматической или ручной печати этикеток.



ФУНКЦИИ МЕНЮ КОМПЛЕКТУЮЩИЕ





Значок	Ярлык	Функция
	USB-накопитель	Открытие страницы форматирования USB-флеш накопителя.
	Форматировать	Форматирование USB-флеш накопителя.
	Принтер этикеток	Дополнительная функция, активируемая при помощи кода активации. Выбор принтера этикеток и установка шаблона печати.
	Локальный принтер	Выбор принтера, подключенного к стерилизатору.
	Калибровка	Настройка края этикетки для принтера этикеток.
	Тест	Печать тестовой этикетки
	Принтер	Выбор модели принтера, подключенного к стерилизатору.
	Специальные коды	Сохраняет коды, выданные производителем, для активации специальных функций. См. "Коды активации" на странице 127.







ФУНКЦИИ МЕНЮ ОБСЛУЖИВАНИЕ







Значок	Ярлык	Функция
	Возд. фильтр	Отображение статуса замены бактериального фильтра и обнуление счетчика.
	Пылевой фильтр	Отображение статуса замены пылевого фильтра и обнуление счетчика.
	Уплотнение двери	Отображение статуса замены уплотнения дверцы и обнуление счетчика.
	4000 циклов обслуживания	Отображение количества выполненных циклов и количества циклов, оставшихся до необходимого обслуживания.
	Обновление программного	Обновление программного обеспечения.

ОБЩИЕ КОМАНДЫ И ЗНАЧКИ

Значок	Функция
	Вход/выход из режима ожидания.
	Переход на предыдущий/следующий экран.
	Открытие домашней страницы.
	Доступ к подменю.
	Доступ к экрану настроек определенной области.
	Отображение списка всех рабочих параметров стерилизатора.
	Открытие экрана с другими настройками/опциями.

Значок	Функция
	Обновление страницы.
	Отображение значения, которое может быть изменено и появится, если щелкнуть по нему.
	<ul style="list-style-type: none"> ■ Подтверждение активной опции. ■ Сохранение настройки или параметра. ■ Ответ «ДА» на вопрос.
	<ul style="list-style-type: none"> ■ Отмена действия/функции. ■ Переход к предыдущему экрану без подтверждения/внесения каких-либо изменений или сохранения каких-либо параметров. ■ Ответ «НЕТ» на вопрос.
	Сообщение о том, что работает режим «AUTO DRY».





Значок	Функция
	Дополнительная функция, активируемая при помощи кода активации. Сообщение о том, что работает режим «ECO DRY plus».
	Увеличение/уменьшение значения.
	Сообщение об ошибке.
	Сообщение о том, что выбранная опция работает правильно.
	<ul style="list-style-type: none"> ■ Проигрывание видео. ■ Начало процедуры.
	Приостановка видео.
	Сообщение о том, что дверца камеры закрыта.

Значок	Функция
	Сообщение о том, что дверца камеры закрывается/открывается.
	Сообщение о том, что дверца камеры открыта и камеру можно открыть.
	Программирование последовательности циклов для ежедневного повторения.
	Сообщение о том, что опция ВКЛ и ее можно ВЫКЛ путем нажатия.
	Сообщение о том, что опция ВЫКЛ и ее можно ВКЛ путем нажатия.
	Сообщение о том, что опция активна/неактивна.
	

Значок	Функция
	Сообщение о том, что опция включена/выключена.
	
	Сообщение о том, что пользователь использует учетные данные администратора.
	Предоставление информации об отображаемой функции.
	Подтверждение активной опции и сохранение установки или параметра.
	Копирование информации о системе на USB-флеш накопитель.
	Показ анимации о процедуре замены.
	Показ сводной информации о стерилизации.







Настройка стерилизатора

ВЫБОР ЯЗЫКА

- 1 На домашней странице нажмите  >  >  > 
- 2 Выберите предпочтительный язык.
- 3 Нажмите  для подтверждения: появится подтверждающее сообщение с требованием перезапуска стерилизатора.
- 4 Поставьте стерилизатор в положение ВЫКЛ, а затем в положение ВКЛ.







УСТАНОВИТЕ ДАТУ И ВРЕМЯ

Для изменения текущей даты и времени:

- 1 На домашней странице нажмите  >  >  > 
- 2 Нажмите значение, которое вы хотите изменить (время, дата, формат): выделенное значение можно изменить.
- 3 Нажмите  или  для изменения значения.
- 4 Нажмите  для подтверждения и вернитесь на предыдущую страницу.







УСТАНОВИТЕ НАЗВАНИЕ СТЕРИЛИЗАТОРА

Для изменения названия стерилизатора, которое появляется в отчетах о циклах:

- 1 На домашней странице нажмите  >  >  > 
- 2 Нажмите на текстовое поле: появится клавиатура.
- 3 Введите новое название стерилизатора.
- 4 Нажмите  для подтверждения.
- 5 Нажмите  для возврата на предыдущую страницу.

НАСТРОЙТЕ ЯРКОСТЬ ЭКРАНА







Для изменения яркости экрана:



- 1 На домашней странице нажмите  >  >  > 
- 2 Нажмите  или  для изменения значения.
- 3 Нажмите  для подтверждения и вернитесь на предыдущую страницу.

ПОДКЛЮЧИТЕСЬ К СЕТИ



Если вы подключаетесь через кабель Ethernet, в большинстве случаев стерилизатор подключится к сети автоматически. Если он не подключится

автоматически или если вы используете аппаратный ключ Wi-Fi, выполните следующую процедуру под контролем вашего менеджера по информационным технологиям/сетевому администратора.

- 1 На домашней странице нажмите  >  > .
- 2 Если подключение осуществляется через кабель Ethernet, нажмите : появится экран TCP/IP.
- 3 Если подключение осуществляется через аппаратный ключ Wi-Fi, нажмите : через какое-то время стерилизатор покажет доступные сети. Выберите сеть, введите учетные данные на следующем экране, затем нажмите  для подтверждения: появится экран TCP/IP.



Учтите: значки  и  отключаются, если средства подключения (кабель или ключ Wi-Fi) подключены неправильно.

Учтите: на экране TCP/IP значок  виден, только если вы вносите какие-либо изменения. Значок Wi-Fi внизу не будет виден, если вы подключитесь через кабель Ethernet.

- 4 Если ваша сеть поддерживает динамические IP-адреса (обратитесь к менеджеру по информационным технологиям), включите параметры **Динамич.** в поле **IP-КОНФИГУРАЦИЯ** и **DNS-КОНФИГУРАЦИЯ**, затем нажмите  для подтверждения: все поля ввода отключены.
- 5 Если сеть не поддерживает динамические IP-адреса (спросите своего менеджера по информационным технологиям), включите параметры **Статич.** в поле **IP-КОНФИГУРАЦИЯ** и **DNS-КОНФИГУРАЦИЯ**. Нажмите на каждое поле ввода и введите IP-адреса (узнайте подробности у своего менеджера по информационным технологиям). Затем нажмите  для подтверждения.

Проверка подлинности пользователя (дополнительно)

НАЛИЧИЕ ФУНКЦИИ

Для доступа к функциям управления пользователями необходимо ввести код активации **Управл. пользователями**. Код активации требуется только при первом доступе к меню **Управл. пользователями**  или **Опции** : после ввода кода функция активируется, и нет необходимости







вводить код повторно. Чтобы получить код активации, ознакомьтесь с инструкциями кода активации.



УПРАВЛЕНИЕ PIN-КОДАМИ

PIN-код «0000» по умолчанию присваивается каждому новому пользователю. Его нужно изменить при первом входе в систему. При сбросе PIN-кода назначается значение по умолчанию «0000».

ИЗМЕНЕНИЕ PIN-КОДА

Измените PIN-код при первом использовании стерилизатора и если PIN-код был сброшен. Это не даст другим пользователям использовать Вашу учетную запись.

- 1 На домашней странице нажмите  >  > 
- 2 Нажмите свое имя пользователя.
- 3 Введите свой текущий PIN и нажмите  для подтверждения.
- 4 Нажмите .
- 5 Введите свой новый PIN и нажмите  для подтверждения: появится подтверждение с новым PIN-кодом.

- 6 Нажмите  и затем  для возврата на предыдущую страницу.

ЧТО ДЕЛАТЬ, ЕСЛИ ВЫ ЗАБЫЛИ СВОЙ PIN-КОД

Если...	То...
Вы пользователь	обратитесь к администратору
Вы администратор	обратитесь к уполномоченному поставщику услуг





USB-флеш накопитель

ОПИСАНИЕ

USB-флеш накопитель предоставляется для автоматической записи всех отчетов о циклах стерилизации. USB-флеш накопитель можно вставлять в задний или передний разъем (дополнительно).

Примечание: Периодически вынимайте USB-флеш накопитель для сохранения данных о циклах на компьютере или другом защищенном носителе.

ФОРМАТИРОВАНИЕ USB-ФЛЕШНАКОПИТЕЛЯ

- 1 На домашней странице нажмите  >  > .
- 2 Вставьте USB-флеш накопитель в один из двух разъемов USB.
- 3 Нажмите .
- 4 Нажмите для подтверждения: все данные будут стерты.

Примечание: Форматирование стирает все данные с флеш-накопителя. Перед форматированием убедитесь, что Вы сохранили данные на защищенном носителе.

Режим ожидания

ОПИСАНИЕ

В режиме ожидания дисплей стерилизатора гаснет, а стерилизационная камера не нагревается в целях экономии энергии. Если стерилизатором не пользуются в течение определенного периода времени, то он автоматически переключается в режим ожидания.







РУЧНОЙ ВХОД В РЕЖИМ ОЖИДАНИЯ

- 1 Домашняя страница
- 2 Нажмите .

ВЫХОД ИЗ РЕЖИМА ОЖИДАНИЯ

Нажмите  или откройте либо закройте дверцу камеры.

ИЗМЕНЕНИЕ ПЕРИОДА ВРЕМЕНИ ДО ПЕРЕХОДА В РЕЖИМ ОЖИДАНИЯ

- 1 На домашней странице нажмите  >  >  > .
- 2 Нажмите  или  для изменения периода времени до перехода в режим ожидания.
- 3 Нажмите  для подтверждения и вернитесь на предыдущую страницу.

Администратор



СОДЕРЖАНИЕ

Этот раздел посвящен следующим темам:

Управление пользователями (дополнительно)	36
Опции отслеживания (дополнительно) ...	37

Управление пользователями (дополнительно)





НАЛИЧИЕ ФУНКЦИИ



Для доступа к функциям управления пользователями необходимо ввести код активации **Управл. пользователями**. Код активации требуется только при первом доступе к меню **Управл. пользователями**  или **Опции** : после ввода кода функция активируется, и нет необходимости вводить код повторно. Чтобы получить код активации, ознакомьтесь с инструкциями кода активации.

КТО МОЖЕТ УПРАВЛЯТЬ ПОЛЬЗОВАТЕЛЯМИ И СБРАСЫВАТЬ ИХ PIN- КОД





Только пользователь с правами администратора может создавать и удалять пользователей и сбрасывать PIN-код пользователя на «0000».

ДОБАВЛЕНИЕ ПОЛЬЗОВАТЕЛЯ



- 1 На домашней странице нажмите  >  > 
- 2 Нажмите свое имя пользователя.
- 3 Введите PIN и нажмите для подтверждения.
- 4 Нажмите .
- 5 Нажмите на текстовое поле: появится клавиатура.
- 6 Введите имя нового пользователя и нажмите для подтверждения.
- 7 При желании нажмите , чтобы предоставить полномочия администратора новому пользователю.



- 8 Нажмите для подтверждения: PIN-код нового пользователя будет установлен на «0000», и появляется сообщение с подтверждением.
- 9 Нажмите и затем  для возврата на предыдущую страницу.
- 10 Нажмите  для возврата на домашнюю страницу.

УДАЛЕНИЕ ПОЛЬЗОВАТЕЛЯ

- 1 На домашней странице нажмите  >  > 
- 2 Нажмите свое имя пользователя.
- 3 Введите PIN и нажмите для подтверждения.
- 4 Нажмите .
- 5 Нажмите имя пользователя, которого Вы хотите удалить.
- 6 Нажмите для подтверждения.

СБРОС PIN-КОДА ПОЛЬЗОВАТЕЛЯ



- 1 На домашней странице нажмите  >  > 
- 2 Нажмите свое имя пользователя.
- 3 Введите PIN и нажмите для подтверждения.

- 4 Нажмите  и имя пользователя, для которого Вы хотите сбросить PIN-код.
- 5 Нажмите для подтверждения: PIN-код будет установлен на «0000», и появляется сообщение с подтверждением.
- 6 Нажмите  для возврата на домашнюю страницу.

Учтите: Напомните пользователю изменить свой PIN-код, прежде чем повторно использовать стерилизатор.

Опции отслеживания (дополнительно)





НАЛИЧИЕ ФУНКЦИИ

Для доступа к функциям управления пользователями необходимо ввести код активации **Управл. пользователями**. Код активации требуется только при первом доступе к меню **Управл. пользователями** () или **Опции** (): после ввода кода функция активируется, и нет необходимости вводить код повторно. Чтобы получить код активации, ознакомьтесь с инструкциями кода активации.

КТО МОЖЕТ НАСТРАИВАТЬ ОПЦИИ ОТСЛЕЖИВАНИЯ

Только пользователь с правами администратора может настраивать опции отслеживания.

НАСТРОЙКА ОПЦИЙ ОТСЛЕЖИВАНИЯ

- 1** На домашней странице нажмите  >  > 
- 2** Нажмите свое имя пользователя.
- 3** Введите свой PIN и нажмите для подтверждения.
- 4** Нажмите на информацию, которая будет запрашиваться у пользователей в начале и в конце цикла.
- 5** Если Вы хотите, чтобы при завершении цикла пользователь проверил загруженный материал и выгрузил его как подходящий, нажмите .
- 6** Нажмите  для подтверждения и вернитесь на предыдущую страницу.

Управление принтерами

СОДЕРЖАНИЕ





Этот раздел посвящен следующим темам:

Выбор принтера (дополнительно)	39
Выбор принтера этикеток (дополнительно)	39
Использование принтера этикеток (дополнительно)	40
Описание содержания этикеток	42

Выбор принтера (дополнительно)

ВЫБЕРИТЕ ПРИНТЕР

Учтите: Стерилизатор поддерживает только те модели принтеров, которые доступны от производителя/импортера.

- 1 На домашней странице нажмите  >  > 
- 2 Нажмите на модели принтера, который будете использовать.
- 3 Нажмите  для подтверждения и вернитесь на предыдущую страницу.

Выбор принтера этикеток (дополнительно)





НАЛИЧИЕ ФУНКЦИИ







При первом использовании меню **Принтер этикеток**  Вас попросят ввести код активации. Чтобы запросить код активации, ознакомьтесь с инструкциями по использованию кода активации, предоставленными вместе с принтером этикеток.

НАСТРОЙКА ПРИНТЕРА ЭТИКЕТОК

Этикетки можно печатать на локальном принтере этикеток или на общем принтере этикеток. Локальный принтер этикеток подключен к стерилизатору, а общий принтер этикеток подключен к другому стерилизатору в сети.

ВЫБЕРИТЕ И ОТКАЛИБРУЙТЕ ЛОКАЛЬНЫЙ ПРИНТЕР ДЛЯ ЭТИКЕТОК

- 1 На домашней странице нажмите  >  > 
- 2 Нажмите : локальный принтер найдется автоматически.

- 3 Нажмите  для правильного центрирования распечатки на этикетке.
- 4 Нажмите  для печати тестовой этикетки.
- 5 Если распечатка центрирована неправильно, нажмите  или  для ее центрирования по горизонтали (x) и вертикали (y).
- 6 При необходимости нажмите  для печати еще одной тестовой этикетки и повторите шаг 4.
- 7 Нажмите  для подтверждения настроек и вернитесь на предыдущую страницу.

Использование принтера этикеток (дополнительно)



ВНИМАНИЕ! Для Вашей безопасности и безопасности Ваших пациентов используйте время хранения в соответствии с рекомендациями производителей используемых контейнеров/упаковок, а также в соответствии с применимыми нормами и правилами.

НАЛИЧИЕ ФУНКЦИИ

При первом использовании меню **Принтер этикеток**  Вас попросят ввести код активации. Чтобы запросить код активации, ознакомьтесь с



инструкциями по использованию кода активации, предоставленными вместе с принтером этикеток.

ОПЦИЯ АВТОМАТИЧЕСКОЙ ПЕЧАТИ

Опция автоматической печати позволяет автоматически распечатывать фиксированное количество этикеток после успешного цикла стерилизации. Этикетки печатаются только после того, как пользователь идентифицировал себя (при необходимости, с паролем), а загрузка была проверена и выгружена, если эти опции были включены администратором.

Для автоматической печати этикеток можно установить максимальное время хранения в неделях. Это значение используется для вычисления даты окончания срока действия, которая будет напечатана на этикетках (см. "Описание содержания этикеток" на странице 42).



УСТАНОВКА КОЛИЧЕСТВА ЭТИКЕТОК ДЛЯ АВТОМАТИЧЕСКОЙ ПЕЧАТИ.

- 1 На домашней странице нажмите  >  > 
- 2 Активируйте **Автоматическая печать**.

- 3 Нажмите ▲ или ▼ для установки максимального времени хранения и количества этикеток, которые будут напечатаны автоматически.
- 4 Нажмите ◀ для подтверждения и вернитесь на предыдущую страницу.



НАСТРОЙКА РУЧНОЙ ПЕЧАТИ ЭТИКЕТОК

Опция ручной печати позволяет пользователю в начале цикла стерилизации вручную задать количество этикеток для печати.

- 1 На домашней странице нажмите ☰ >  > 
- 2 Активируйте **Ручная печать**.
- 3 Нажмите ◀ для подтверждения и вернитесь на предыдущую страницу.

ОТКЛЮЧЕНИЕ ПЕЧАТИ ЭТИКЕТОК

Если печать этикеток отключена, никаких этикеток нельзя напечатать после окончания цикла стерилизации.

- 1 На домашней странице нажмите ☰ >  > 
- 2 Активируйте **Отключено**.
- 3 Нажмите ◀ для подтверждения и вернитесь на предыдущую страницу.

Описание содержания этикеток

СТРУКТУРА

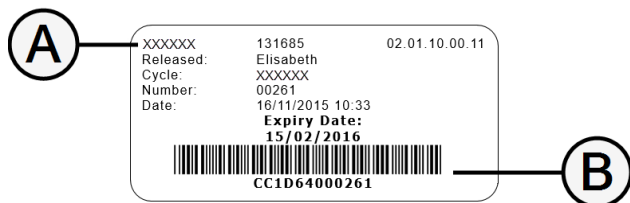

Часть	Описание
A	<ul style="list-style-type: none"> ■ Модель стерилизатора ■ Серийный номер ■ Версия программного обеспечения
B	Код отслеживания (буквенно-цифровой и штрих-код)
Принято	В зависимости от настроек отслеживания это поле может содержать один из следующих элементов: <ul style="list-style-type: none"> ■ пользователь, который разрешил цикл; ■ пользователь, который начал цикл; ■ ИД стерилизатора;
Цикл	Название цикла
Номер	Номер цикла
Дата	дата и время начала цикла;
Дата истечения	<ul style="list-style-type: none"> ■ срок годности пакета/упаковки; ■ Результат цикла, если срок хранения не установлен.

Проверка работы стерилизатора

СОДЕРЖАНИЕ

Этот раздел посвящен следующим темам:

Проверка эффективности стерилизатора	43
Тест Bowie and Dick	43
Тест Helix	47
Вакуумный тест	49

Проверка эффективности стерилизатора

ТЕСТЫ, С ПОМОЩЬЮ КОТОРЫХ ПРОВЕРЯЮТ СТЕРИЛИЗАТОР

Тест	Предназначение	Ссылка
Тест Bowie and Dick	Проверка эффективности стерилизатора при стерилизации тканей.	См. "Тест Bowie and Dick" ниже.
Тест Helix	Проверка эффективности стерилизатора при стерилизации полых предметов.	См. "Тест Helix" на странице 47.
Вакуумный тест	Проверка эффективности стерилизатора в отношении: <ul style="list-style-type: none">■ эффективности работы вакуумного насоса;■ герметичности пневматического контура.	См. "Вакуумный тест" на странице 49.

Тест Bowie and Dick



ВНИМАНИЕ! Соблюдайте местные/национальные нормы по частоте проведения теста.

ЦЕЛЬ ТЕСТА

Этот тест используется для проверки эффективности стерилизатора при обработке тканей.

ОПИСАНИЕ

Он состоит из нескольких листов бумаги, завернутых в небольшой пакет, в середине которого находится химическая термочувствительная индикаторная бумага. Цвет, который приобретет эта индикаторная бумага в конце цикла стерилизации, покажет результат теста.

ВЫПОЛНЕНИЕ ТЕСТА

Учтите: проводите тест в соответствии с местными требованиями.

- 1 Опорожните камеру стерилизатора, чтобы обеспечить отсутствие нагрузки. Удалите все поддоны из камеры стерилизации, кроме самого нижнего.
 - 2 Поместите пакет теста Bowie and Dick в центр поддона на самой нижней уровне стойки и закройте дверцу камеры.
 - 3 На домашней странице нажмите **Тест Helix-B&D**.
 - 4 Для установления длительности фазы выдержки/стерилизации и других настроек нажмите **⚙**.
 - 5 Нажмите **▶** и, при необходимости, введите свои учетные данные: дверца камеры заблокируется.
 - 6 Подождите до окончания теста и нажмите **ОТКР**: дверца камеры откроется.
 - 7 При необходимости введите свои учетные данные.
 - 8 Откройте дверцу камеры, извлеките поддон с помощью держателя поддона и возьмите пакет теста. Пакет теста может быть влажным снаружи.
- ⚠ ВНИМАНИЕ!** Риск ожога. По окончании цикла пакет теста будет очень горячим. Надевайте соответствующие СИЗ (например, перчатки).
- 9 Вытащите индикаторную бумагу из середины пакета теста и проверьте изменение цвета. См. "Проверьте результат теста" на следующей странице

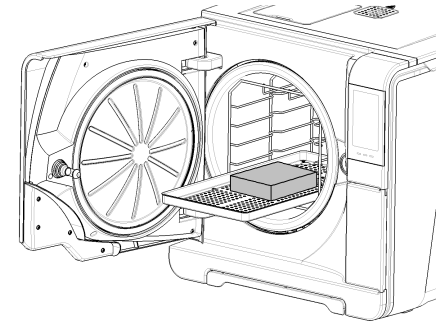

ПРОВЕРЬТЕ РЕЗУЛЬТАТ ТЕСТА

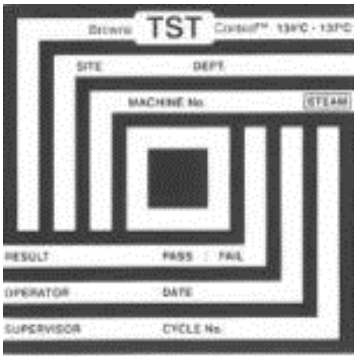
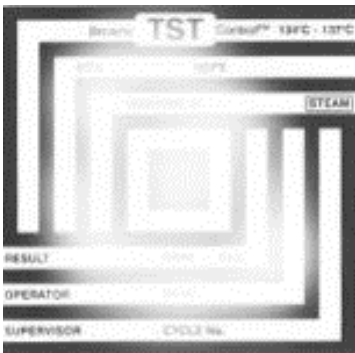
Индикатор	Что случилось	Тест успешен	Что делать дальше
	<p>Вся поверхность индикаторной бумаги изменила цвет.</p>	<p>Да</p>	<p>-</p>
	<p>Некоторые участки индикаторной бумаги не изменили цвет из-за воздушной пробки во время цикла, вызванной неисправностью стерилизатора.</p>	<p>Нет</p>	<p>Повторите тест. Если результат теста будет неудачным несколько раз, обратитесь в службу технической поддержки.</p>

Тест Helix



ВНИМАНИЕ! Соблюдайте местные/национальные нормы по частоте проведения теста.

ЦЕЛЬ ТЕСТА

Этот тест используется для проверки эффективности стерилизатора при обработке полых предметов.

ОПИСАНИЕ



Устройство представляет собой трубку длиной 1,5 м, у которой один конец открыт, а второй закрыт капсулой, содержащей полоску химической индикаторной бумаги. Цвет, который приобретет эта полоска индикаторной бумаги в конце цикла стерилизации, покажет результат теста.

ВЫПОЛНЕНИЕ ТЕСТА

Учтите: проводите тест в соответствии с местными требованиями.

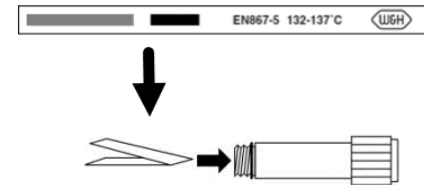



- 1** Опорожните камеру стерилизатора, чтобы обеспечить отсутствие нагрузки. Удалите все поддоны из камеры стерилизации, кроме самого нижнего.
- 2** Откройте капсулу от трубки и поместите в нее полоску индикаторной бумаги в соответствии с указаниями производителя теста.
- 3** Прикрутите капсулу.

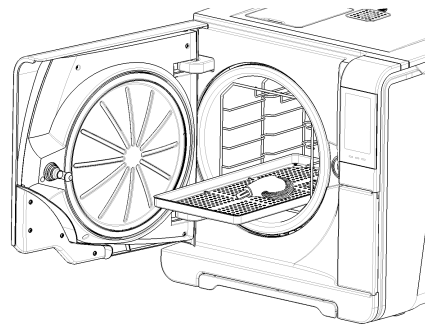

- 4 Поместите трубку с капсулой в центр поддона на самой нижнем уровне стойки и закройте дверцу камеры.
 - 5 На домашней странице нажмите **Тест Helix-B&D**.
 - 6 Для установления длительности фазы выдержки/стерилизации и других настроек нажмите .
 - 7 Нажмите  и, при необходимости, введите свои учетные данные: дверца камеры заблокируется.
 - 8 Подождите до окончания теста и нажмите **ОТКР**: дверца камеры откроется.
 - 9 При необходимости введите свои учетные данные.
 - 10 Откройте дверцу камеры, извлеките поддон с помощью держателя поддона и возьмите трубку.
-  **ВНИМАНИЕ!** Риск ожога. По окончании цикла пакет теста будет очень горячим. Надевайте соответствующие СИЗ (например, перчатки).
- 11 Открутите капсулу от трубки и вытащите из капсулы полоску индикаторной бумаги.
 - 12 Проверьте, как изменился ее цвет. См. "Проверьте результат теста" на следующей странице



ПРОВЕРЬТЕ РЕЗУЛЬТАТ ТЕСТА

Индикатор	Что случилось	Тест успешен	Что делать дальше
 EN867-5 132-137 C 	Полоска индикаторной бумаги потемнела. Воздух был полностью удален из капсулы.	Да	-
 EN867-5 132-137 C 	Часть химической индикаторной полоски не потемнела. Воздух был не полностью удален из капсулы.	Нет	Повторите тест. Если результат теста будет неудачным несколько раз, обратитесь в службу технической поддержки.

ЧТО ДЕЛАТЬ ДАЛЬШЕ

Заполняйте форму документирования теста Helix для отслеживания эффективности цикла стерилизации в течение всего срока службы стерилизатора. См. "Форма документирования теста Helix" на странице 131.

Вакуумный тест



ВНИМАНИЕ! Соблюдайте местные/национальные нормы по частоте проведения теста.

Примечание: Если период сушки цикла S Naked 134 еще не закончен, подождите, пока не будет завершен слив, а стерилизатор не остынет и не высохнет. В противном случае может быть получен ложный отрицательный результат.

ЦЕЛЬ ТЕСТА

Этот тест используется для проверки эффективности стерилизатора в отношении.

- эффективности работы вакуумного насоса;
- герметичности пневматического контура.

ОПИСАНИЕ

Он состоит из фазы вакуумирования, за которой следует 5-минутный период стабилизации и 10-минутный период испытания. В течение периода испытания контролируется внутреннее давление. Повышение давления должно быть не более 0,013 бар (0,19 фунт/кв. дюйм).

ВЫПОЛНЕНИЕ ТЕСТА

- 1 Опорожните камеру стерилизатора, чтобы обеспечить отсутствие нагрузки.
- 2 Закройте дверцу камеры и убедитесь, что камера стерилизатора совершенно сухая и холодная во избежание ложного отрицательного результата.
- 3 На домашней странице нажмите **Вакуумный тест**.
- 4 Нажмите  и, при необходимости, введите свои учетные данные: дверца камеры заблокируется.
- 5 Подождите до окончания теста и нажмите **ОТКР**: дверца камеры откроется.
- 6 При необходимости введите свои учетные данные: сообщение сообщает, был ли результат теста удачным или нет. Если результат теста был неудачным, см. "Что делать, если результат теста был неудачным" ниже

ЧТО ДЕЛАТЬ, ЕСЛИ РЕЗУЛЬТАТ ТЕСТА БЫЛ НЕУДАЧНЫМ

- 1 Проверьте, очистите или замените прокладку дверцы.
- 2 Очистите торцевую сторону камеры и фильтр камеры.
- 3 Повторите вакуумный тест. См. "Выполнение теста" выше.
- 4 Если результат теста будет неудачным несколько раз, обратитесь в службу технической поддержки.

Циклы стерилизации

СОДЕРЖАНИЕ

Этот раздел посвящен следующим темам:

Подготовка материала для загрузки	51
Подготовка стерилизатора	54
Описание циклов стерилизации	55
Управление циклами стерилизации	56
Разгрузка	61
Отчет о цикле стерилизации	61

Подготовка материала для загрузки

ПРЕДУПРЕЖДЕНИЯ



ПРЕДУПРЕЖДЕНИЕ! Остаточные химикаты (чистящие средства и дезинфекционные продукты) могут повлиять на степень чистоты пара, и, в конечном итоге, на весь процесс стерилизации.

При необходимости загрузку следует очистить и смазать в соответствии с указаниями производителя инструментов.

Примечание: Остаточные химикаты могут серьезно повредить стерилизатор. В случае повреждения устройства из-за воздействия химикатов гарантия производителя аннулируется.

НАРУЖНАЯ ДЕЗИНФЕКЦИЯ СТОМАТОЛОГИЧЕСКИХ НАКОНЕЧНИКОВ

Эта процедура снижает риск инфекции во время чистки и обслуживания стоматологических наконечников.

- Надевайте защитные перчатки во время дезинфекции.
- Избегайте использования абразивных дезинфицирующих средств (значение pH 2,5–9; запрещается использование хлорсодержащих дезинфицирующих средств).
- Рекомендуется пользоваться дезинфицирующими салфетками, а не распылять дезинфицирующее средство.
- Не погружайте наконечники в дезинфицирующее средство.
- Остатки дезинфицирующего средства на наконечниках могут серьезно повредить инструменты во время стерилизации (окисление, изменение технических свойств).

уплотнений, резиновых частей, оптических волокон и т.д.).

НАРУЖНАЯ ОЧИСТКА СТОМАТОЛОГИЧЕСКИХ НАКОНЕЧНИКОВ

Эта процедура предусматривает удаление остатков (крови, дентина и т.п.), которые прилипают к таким важным участкам, как распылительные сопла, отверстия для подсветки, части с накаткой и т.п.

- Надевайте защитные перчатки во время очистки.
- Ознакомьтесь с указаниями производителя инструментов.
- Пользуйтесь мягкой влажной щеткой и старайтесь не поцарапать поверхность отверстий для подсветки.

СМАЗКА СТОМАТОЛОГИЧЕСКИХ НАКОНЕЧНИКОВ

После того, как стоматологические наконечники были продезинфицированы, очищены (от остатков) и высушены, их нужно смазать перед стерилизацией. Соблюдайте указания производителя для проведения надлежащей смазки инструмента.

УПАКОВКА

Для того чтобы сохранить стерильность, вращающиеся инструменты перед стерилизацией

должны быть упакованы/завернуты в пакеты. При использовании стерилизационной упаковки соблюдайте инструкции производителя.

ОЧИСТКА ИНСТРУМЕНТОВ

Тщательно очистите все инструменты перед стерилизацией. По возможности, очистите инструменты сразу же после использования, всегда соблюдайте указания производителя инструмента. Удалите все следы дезинфицирующих и моющих средств. Тщательно промойте и высушите все инструменты.

Инструменты и трубки следует тщательно ополоснуть и высушить перед стерилизацией.

ПРАВИЛЬНОЕ РАЗМЕЩЕНИЕ ЗАГРУЗКИ



ПРЕДУПРЕЖДЕНИЕ! Не перегружайте поддоны и камеру. Соблюдайте предельный максимальный вес загрузки (см. "Циклы стерилизации" на странице 107). **Никогда не размещайте загрузку или поддоны непосредственно в камеру без стойки, так как это может повлиять на распределение пара и температуры. Загрузка должна всегда опираться на стойку. Риск ожога. Перед тем, как прикоснуться, убедитесь, что камера стерилизации холодная.**



Оборачивайте предметы пористым оберточным материалом, чтобы облегчить проникновение пара и сушку (например стерилизационные пакеты для автоклавов). Всегда пользуйтесь стойкой в камере, чтобы обеспечить надлежащую циркуляцию пара.

Соблюдайте следующие требования:

Тип загрузки	Размещение
Сочлененные инструменты (например, пинцеты, щипцы для удаления зубов и т.п.)	В раскрытом положении
Трубки	Поместите трубки на поддон так, чтобы их концы оставались открытыми. Не сгибайте трубки.
Кассеты	Кассеты можно размещать в стойке вертикально или горизонтально (вертикальное размещение улучшает сушку). При размещении кассет в горизонтальном размещении вставьте их на уровень стойки, не кладя на поддоны (если позволяет размер), для лучшей сушки. При стерилизации двухъярусных кассет поместите их на самый нижний уровень стойки, так как на нем больше места по высоте.

Тип загрузки	Размещение
Предметы в пакетах	На поддонах так, чтобы между пакетами оставалось свободное место. Проверьте, чтобы пакеты не касались стенок камеры. Уложите предметы в пакетах для стерилизации бумажной стороной вверх. <div data-bbox="1193 325 1437 482" data-label="Image"> </div>
Пустые контейнеры или неперфорированные поддоны	Вверх дном, чтобы не допустить скопления воды
Предметы, изготовленные из разных материалов (нержавеющей стали, углеродистой стали, алюминия и т.п.)	На отдельных поддонах или обернутые/в пакетах
Инструменты, изготовленные из углеродистой стали	Между ними и поддонами нужно проложить бумагу, чтобы избежать образования ржавых пятен

ЧАСТИЧНАЯ ЗАГРУЗКА

Если камера загружается частично, размещайте загрузку так, чтобы оставлять как можно больше места между поддонами. Распределите предметы равномерно по нескольким поддонам. Ниже приведен пример с тремя поддонами.

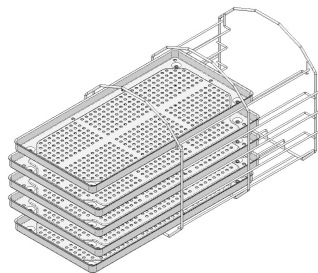

Подготовка стерилизатора

ПРЕДУПРЕЖДЕНИЯ

Примечание: Используйте только дистиллированную или деминерализованную воду (см. "Технические характеристики используемой воды (EN 13060)" на странице 119 в соответствии с техническими требованиями). Не добавляйте в воду никаких химических веществ / добавок.

УСТАНОВКА И СНЯТИЕ ПЛАСТИНЫ ДИФFUЗОРА



ПРЕДУПРЕЖДЕНИЕ! Перед началом цикла стерилизации убедитесь, что пластина диффузора надежно закреплена на своем месте. Неправильное расположение пластины диффузора может привести к плохому качеству пара и нарушить процесс стерилизации, вызывая риск нестерильности загрузки и перекрестного заражения. Стерильность после окончания цикла не гарантируется, если пластина диффузора не была правильно установлена.

Для закрепления пластины диффузора вставьте ее в камеру, задвигая до тех пор, пока она не зацепится за концевые крючки.

Чтобы снять пластину диффузора, нажмите на нее в центре концевой кромки (1) и сдвиньте ее наружу (2).

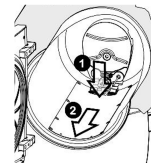

ЗАПОЛНЕНИЕ БАКА ЧИСТОЙ ВОДОЙ.

1 Переключите стерилизатор в положение ВКЛ и снимите крышку заливного отверстия.

- 2** Наполняйте емкость для чистой воды дистиллированной или деминерализованной водой до тех пор, пока стерилизатор не издаст звук. Объем емкости см. в "Технические данные" на странице 115.
- 3** Верните крышку заливного отверстия на место.

ВСТАВКА СТОЙКИ КАМЕРЫ В СТЕРИЛИЗАТОР



ВНИМАНИЕ! Риск ожога. Прежде чем прикасаться к стойке или содержимому камеры, убедитесь, что стерилизационная камера не горячая.

- 1** Откройте дверцу камеры и выровняйте стойку камеры по центру/дну камеры.
- 2** Осторожно втолкните стойку камеры, пока она не зафиксируется со щелчком.
- 3** Вставьте кассеты горизонтально или вертикально, или вставьте поддоны. См. требования к загрузке в "Подготовка материала для загрузки" на странице 51 и "Комплектующие камеры" на странице 21.
- 4** Закройте дверцу.
- 5** Переключите стерилизатор в положение ВКЛ: после запуска появляется домашняя страница.

ОБЩИЕ РЕКОМЕНДАЦИИ

Следуйте этим рекомендациям, чтобы получить максимальную пользу от сушки:

- Убедитесь, что стерилизационные пакеты уложены бумажной стороной вверх, и что между ними достаточно свободного места.
- Чтобы использовать по максимуму все преимущества коротких циклов при использовании одного поддона всегда размещайте загрузку на верхнем поддоне стойки камеры и вынимайте другие поддоны из камеры.

Описание циклов стерилизации

ИМЕЮЩИЕСЯ ЦИКЛЫ СТЕРИЛИЗАЦИИ

Полный перечень основных программных функций, включая время стерилизации, температуру и рекомендуемый тип загрузки см. здесь "Циклы стерилизации" на странице 107.

РЕЖИМ ECO-B

ECO-B — это опция цикла, предназначенная для сокращения продолжительности цикла и общего энергопотребления, обеспечивающая прохождение быстрого цикла типа В для ограниченного веса загрузки (макс. 0,5 кг материалов без обертки,

упакованные в пакеты, материалы в одинарной/двойной обертке}.

Опция ECO-B доступна только для циклов B Universal 134 и B Prion 134.



ПРЕДУПРЕЖДЕНИЕ! В целях вашей безопасности и безопасности ваших пациентов никогда не превышайте максимальные пределы веса загрузки, так как это может нарушить процесс стерилизации.





Управление циклами стерилизации

АКТИВАЦИЯ ЦИКЛА S Naked 134

Учтите: Если Вы ввели код активации Все в одном в меню **Специальные коды**, функция уже доступна.

Для активации цикла S Naked 134 необходим код активации S Naked. Чтобы запросить код активации, ознакомьтесь с инструкциями кода активации.

Для активации цикла выполните следующие действия:

- 1 На домашней странице нажмите  >  > .
- 2 Введите код активации, выданный производителем, и нажмите  для подтверждения: на домашней странице появится цикл S Naked 134.

НЕМЕДЛЕННЫЙ ЗАПУСК ЦИКЛА СТЕРИЛИЗАЦИИ

- 1 На домашней странице нажмите нужный цикл.
- 2 Проверьте требования к циклу и загрузите стерилизатор.
- 3 Если уплотнение дверцы новое, осторожно закрывайте дверцу до начала цикла.

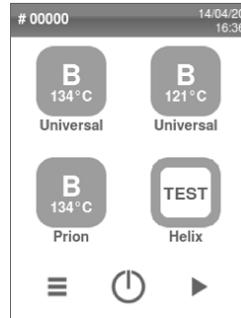

- 4 Выберите режим ECO, исходя из веса загрузки, которую нужно стерилизовать.
- 5 Нажмите **▶** и, при необходимости, введите свои учетные данные: дверца камеры заблокируется. Если Вы не установили другое время начала, стерилизация начнется немедленно.
- 6 Подождите окончания стерилизации. Нажмите **i** для просмотра параметров цикла в реальном времени. См. "Просмотр параметров цикла" на следующей странице.

- 7 Стерилизация завершена. Нажмите **☰** для просмотра краткой информации о цикле или нажмите **i** для просмотра информации о цикле. См. "Просмотр параметров цикла" на следующей странице.
- 8 Нажмите **ОТКР**: дверца разблокируется.
- 9 При необходимости введите свои учетные данные и подтвердите выгрузку, если нужно.

УСТАНОВКА НАЧАЛА ЦИКЛА СТЕРИЛИЗАЦИИ

Вы можете запланировать начало цикла стерилизации на определенный день и время (например, если Вы хотите загрузить стерилизатор вечером и запустить стандартный цикл стерилизации рано утром следующего дня до начала рабочего времени). Вы можете установить дату и время начала цикла, и включать или отключать его для каждого цикла.

- 1 На домашней странице нажмите цикл.
- 2 Для изменения времени начала нажмите **Запуск цикла в**.
- 3 Нажмите на время или дату: откроется страница настроек.

- 4 Нажмите на число, которое Вы хотите изменить, и нажмите ▲ или ▼ для его увеличения или уменьшения.
- 5 Нажмите ◀ для подтверждения и вернитесь на предыдущую страницу.
- 6 Нажмите ▶ для блокировки дверцы и начала обратного отсчета текущего цикла.

Учтите: Вы можете сразу начать цикл или прекратить обратный отсчет в любое время.

УСТАНОВИТЕ ВРЕМЯ СУШКИ

Время сушки в режимах AUTO DRY и ECO DRY plus автоматически настраивается на общий объем загрузки и не может быть изменено (см. "Описание циклов стерилизации" на странице 55). Чтобы установить новое запрограммированное время сушки нужно сначала отключить режимы AUTO DRY и ECO DRY plus.

- 1 На домашней странице нажмите цикл и *.
- 2 Нажмите на время: откроется страница настроек.

- 3 Нажмите ▲ или ▼ для увеличения или уменьшения минут.

Учтите: минимальное время сушки для каждого цикла см. здесь "Циклы стерилизации" на странице 107.

- 4 Нажмите ◀ для подтверждения и вернитесь на предыдущую страницу. Если выбрано **Запом. в след.раз**, это будет новым установленным значением.

ПРОСМОТР ПАРАМЕТРОВ ЦИКЛА

Вы можете проверить параметры цикла в реальном времени или параметры цикла в конце цикла.

Далее приведен пример:

- 1 Во время прохождения цикла стерилизации или когда цикл закончится, нажмите i : откроется страница информации о цикле.
- 2 Нажмите ◀ или ▶ для прокрутки страниц.

СТРАНИЦА ЦИКЛА СТЕРИЛИЗАЦИИ

Ниже представлена информация, отображаемая во время прохождения цикла:

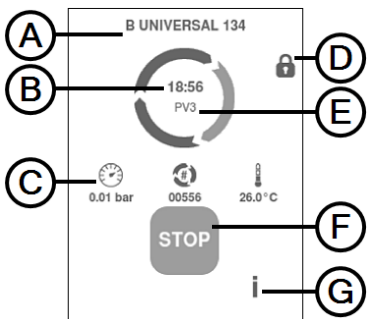



The screenshot shows the sterilization cycle interface for 'B UNIVERSAL 134'. It features a central circular progress indicator showing '18:56 PV3'. Below this, there are three status indicators: a pressure gauge showing '0.01 bar', a cycle counter showing '00556', and a temperature gauge showing '26.0°C'. A large 'STOP' button is visible at the bottom. A lock icon is present in the top right corner. Callouts A through G point to specific elements: A (cycle name), B (timer), C (status indicators), D (lock icon), E (current phase), F (stop button), and G (info button).

Часть	Описание
A	Название цикла стерилизации
B	Часы обратного отсчета (время до завершения цикла)
C	🕒 : давление в камере 🔄 : счетчик циклов 🌡️ : температура камеры
D	Символ предохранительной блокировки дверцы
E	Текущая фаза цикла
F	Кнопка «стоп»
G	Кнопка открытия страницы информации о цикле

КОНЕЦ ЦИКЛА СТЕРИЛИЗАЦИИ

После успешного окончания цикла на экране появится сообщение «Цикл завершен». Для окончания цикла:

- 1 Нажмите  для просмотра краткой информации о цикле или нажмите  для просмотра параметров цикла. См. "Просмотр параметров цикла" на предыдущей странице.
- 2 Нажмите **ОТКР** для открытия дверцы: дверца разблокируется, и появится домашняя страница.

Учтите: если появится сообщение об ошибке, см. "Устранение неисправностей" на странице 96



ВНИМАНИЕ! Горячие поверхности. Ожоги. Не прикасайтесь к камере, внутренней стороне дверцы и внутреннему оборудованию. Используйте держатель поддонов, держатель кассет или перчатки при высоких температурах или в качестве надлежащей защиты при выгрузке загруженных материалов.

- 3 Откройте дверцу камеры.
- 4 Выньте загруженные материалы и отнесите их на место хранения.

ОСТАНОВКА ЦИКЛА СТЕРИЛИЗАЦИИ



ПРЕДУПРЕЖДЕНИЕ! Вы можете остановить цикл в любой момент. Инструменты не считаются стерильными, если остановка происходит до фазы СУШКИ (DRY).

Цикл можно прервать вручную в любое время. Для остановки цикла:

- 1 Нажмите **СТОП**: появится запрос подтверждения.
- 2 Нажмите для отмены команды о прекращении цикла. Цикл продолжается согласно программы.
- 3 Нажмите для прекращения цикла: стерилизатор начнет фазу сброса.

Примечание: Не выключайте стерилизатор во время фазы сброса: требуется некоторое время для сброса системы и достижения безопасных условий в камере стерилизатора.

- 4 Проверьте сообщение. См. "Сообщения о прекращении цикла стерилизации" ниже.

- 5 Нажмите **i** для просмотра параметров цикла. См. "Просмотр параметров цикла" на странице 58.
- 6 Откройте дверцу камеры.
- 7 При необходимости повторите обработку загруженных материалов.



ВНИМАНИЕ! Горячий пар. Подождите, пока пар не рассеется, прежде чем открывать дверь.

Учтите: При открытии дверцы в камере может быть вода. Для предотвращения протечки положите полотенце под дверцу камеры.

СООБЩЕНИЯ О ПРЕКРАЩЕНИИ ЦИКЛА СТЕРИЛИЗАЦИИ

Появятся следующие сообщения:

- Загрузка не стерильна: Не используйте инструменты у пациентов!
- сушка прерв: Загрузка может быть влажной. Влажные инструменты необходимо использовать только сразу!

Разгрузка

ПРЕДУПРЕЖДЕНИЯ



ВНИМАНИЕ! Риск ожога. Перед тем, как прикоснуться, убедитесь, что камера стерилизации холодная. Всегда используйте держатель поддонов.

Отчет о цикле стерилизации

ХРАНЕНИЕ ДАННЫХ О ЦИКЛЕ

В памяти стерилизатора хранятся сводные отчеты о последних 400 циклах и аналитические отчеты о последних 100 циклах. Все отчеты также могут храниться на USB-накопителе.

ФОРМАТ СОХРАНЕННЫХ ОТЧЕТОВ

Сводные отчеты хранятся в формате HTML, а аналитические отчеты — в формате SCL. Все параметры записываются каждую секунду.

ЧТО ПРОИСХОДИТ С НЕСОХРАНЕННЫМИ ЦИКЛАМИ

Если по какой-либо причине (память USB-накопителя заполнена, USB-флеш накопитель отсоединен) некоторые циклы не могут быть сохранены,

предупреждение не отображается. Несохранные циклы будут скопированы (в случае если они все еще хранятся в памяти), как только будет запущен новый цикл с подключенным USB-накопителем.

ПРОСМОТР ИСТОРИИ ЦИКЛОВ

Для просмотра истории циклов стерилизации:







- 1 На домашней странице нажмите > : все циклы стерилизации перечислены с указанием номера, даты, времени и программы стерилизации. Цикл стерилизации, прерванный из-за ошибки цикла или проблемы, выделяется красным.
- 2 Прокрутите список и коснитесь требуемого цикла стерилизации: откроется отчет.

РАСПЕЧАТАЙТЕ ИЛИ СОХРАНИТЕ ОТЧЕТ О ЦИКЛЕ НА USB-ФЛЕШ-НАКОПИТЕЛЕ

- 1 На домашней странице нажмите > >
- 2 Прокрутите список и коснитесь требуемого цикла стерилизации: откроется отчет.
- 3 Нажмите .
- 4 Нажмите для распечатки отчета или нажмите для сохранения отчета на USB-флеш-накопителе.





ПЕЧАТЬ ЭТИКЕТОК ДЛЯ ОПРЕДЕЛЕННОГО ЦИКЛА

Учтите: Эта функция доступна только при наличии кода активации принтера этикеток.

- 1 На домашней странице нажмите  >  > 
- 2 Прокрутите список и коснитесь требуемого цикла стерилизации: откроется отчет.
- 3 Нажмите .
- 4 Нажмите  для печати этикеток отслеживания для выбранного цикла.
- 5 Нажмите  или  для увеличения или уменьшения количества этикеток, которые будут напечатаны.
- 6 Нажмите для сохранения заданного количества для следующего раза.
- 7 Нажмите для печати требуемых этикеток.

СОХРАНЕНИЕ ВСЕХ ОТЧЕТОВ О ЦИКЛАХ СТЕРИЛИЗАЦИИ НА USB-ФЛЕШНАКОПИТЕЛЕ

Количество отчетов, которые могут быть сохранены на USB-флеш накопителе, зависит от емкости USB-накопителя. Для сохранения всех отчетов о циклах:

- 1 На домашней странице нажмите  >  > 
- 2 Нажмите  : после подтверждения все отчеты о циклах стерилизации хранятся на USB-накопителе.





СОЗДАЙТЕ УДАЛЕННУЮ ПАПКУ ДЛЯ СОХРАНЕНИЯ ОТЧЕТОВ (ДОПОЛНИТЕЛЬНО)

Наличие функции

При первом использовании меню **Дист. Хранение данных**  Вас попросят ввести код активации. Чтобы запросить код активации, ознакомьтесь с инструкциями кода активации.

Порядок действий

Чтобы активировать удаленное хранение и установить необходимые параметры, выполните следующие действия:





- 1 На домашней странице нажмите  >  >  > 
- 2 Нажмите  для активации удаленного хранения данных: первые четыре поля на странице и поле для галочки станут темно-серыми.
- 3 В **Путь** введите название общей папки с последующим названием подпапки, если таковая будет, для хранения отчетов. Не вводите полный путь.



Учтите: Название папки должно состоять только из букв и чисел. Не используйте другие символы, такие как пробел, косая черта, ударение и т. д.

- 4 Введите название компьютера или IP-адрес: при заполнении данных поля будут выделены подсветкой.
- 5 Необязательно. Введите имя домена.
- 6 Нажмите чтобы потребовать учетные данные для доступа к папке удаленного хранения, и введите имя пользователя и пароль.
- 7 Нажмите для сохранения.
- 8 Нажмите  для возврата на предыдущую страницу.
- 9 Для проверки правильности введенных параметров см. "Проверка хранилища данных (дополнительно)" ниже.

ПРОВЕРКА ХРАНИЛИЩА ДАННЫХ (ДОПОЛНИТЕЛЬНО)

Учтите: Функция проверки доступна, только если удаленное хранение данных было активировано. См. "Создайте удаленную папку для сохранения отчетов (дополнительно)" выше.





- 1 На домашней странице нажмите  >  > 
- 2 Нажмите : автоматически выполняется последовательность тестов.

- 3 Если результат теста будет неудачным, проверьте соответствующие настройки и нажмите  Повторите последовательность тестов; если ошибка не исчезнет, обратитесь к менеджеру по информационным технологиям].
- 4 Нажмите  для возврата на предыдущую страницу.

СОХРАНЕНИЕ ВСЕХ ОТЧЕТОВ О ЦИКЛАХ В УДАЛЕННОЙ ПАПКЕ (ДОПОЛНИТЕЛЬНО)

Учтите: Функция сохранения всех отчетов доступна, только если удаленное хранение данных было активировано. См. "Создайте удаленную папку для сохранения отчетов (дополнительно)" на предыдущей странице.

Только последние 400 циклов в формате HTML и 100 циклов в формате SCL из памяти стерилизатора могут быть сохранены в удаленной папке.

- 1 На домашней странице нажмите  >  >  > 
- 2 Нажмите для начала удаленного сохранения.

СТРУКТУРА ОТЧЕТА О ЦИКЛЕ

Далее приведена структура отчета о цикле:

A

xxxx		SN:000056		
Software Rev.:	004.000.P13			
Sterilizer ID:	xxxxx			
Cycle:	xxxxx			
Number:	00059			
Sterilizat. temp.:	134.0 °C			
Sterilizat. time:	03:30			
Date:	12/12/2017 12:09:26			
Phase	Time	Partial	T °C	P bar
START	00:00	00:00	25.7	0.01
PV1	00:02	00:02	25.7	0.01
PP1	00:04	00:02	25.7	0.01
PV2	00:06	00:02	25.7	0.01
PP2	00:08	00:02	25.7	0.01
PV3	00:10	00:02	25.7	0.01
PP3	00:12	00:02	25.7	0.01
PPH	00:14	00:02	25.7	0.01
PRS	00:14	00:00	25.7	0.01
	MIN	00:00	0.0	----
	MAX	00:00	0.0	----
	MIN	00:00	----	-1.01
	MAX	00:00	----	-1.01
PRE	00:16	00:02	25.7	0.01
DVS	00:16	00:00	25.7	0.01
	D01	00:00	25.7	0.01
	D02	00:00	25.7	0.01
	D03	00:00	25.7	0.01
	D04	00:02	25.7	0.01
DRY	00:18	00:02	25.7	0.01
LEV	00:20	00:02	25.7	0.01
END	00:20	00:00	25.7	0.01
Cycle time:	00:20			
Date:	12/12/2017 12:09:46			
	cycle completed			
Trk.	CC0003800059			

Дата	Описание
A	Модель стерилизатора
СЕР. №.	Серийный номер стерилизатора
Изменение ПО	Номер версии программного обеспечения
Название стер-ра	Операционная – клиника – ФИО врача
Цикл	Название выполненного цикла
Номер	Счетчик циклов
Темп. стерилизации	Заданная температура стерилизации
Время стерилизации	Заданная выдержка/стерилизация
Дата (выше)	Дата и время запуска цикла
START	Запуск цикла
PV1, PP1, PV2, PP2, PV3, PP3	Импульсы давления и вакуума
PPH	Фаза повышения давления до условий стерилизации
PRS	Начало фазы выдержки/стерилизации <ul style="list-style-type: none"> ■ МИН. и МАКС. температура ■ МИН. и МАКС. давление
PRE	Завершение фазы выдержки/стерилизации
DVS	Начало фазы сушки
DRY	Окончание фазы сушки

Дата	Описание
LEV	Фаза выравнивания давления
КОНЕЦ	Условия завершения цикла
Время цикла	Время цикла
Дата (ниже)	Дата и время завершения цикла
"Цикл завершен"	Результат цикла
Отслеживание	Контрольный код для управления отслеживанием

Обслуживание

СОДЕРЖАНИЕ

Этот раздел посвящен следующим темам:

Предупреждения об операциях обслуживания	67
Плановое обслуживание	68
Обслуживание через месяц или 50 циклов	70
Обслуживание через 400 циклов	75
Обслуживание через 800 циклов или 2 года	78
Обслуживание через 800 циклов	84
Обслуживание через 4000 циклов или 5 лет	86
Внеплановое обслуживание	88
Утилизация	89

Предупреждения об операциях обслуживания

ПРЕДУПРЕЖДЕНИЯ



ПРЕДУПРЕЖДЕНИЕ! Переключите стерилизатор в положение **ВЫКЛ** и вытащите сетевой кабель до начала обслуживания. Следуйте всем протоколам по технике безопасности, предупреждению перекрестного заражения и перекрестного загрязнения.

Техническое обслуживание следует выполнять при уровне освещенности от 215 лк (± 15 лк) до 1500 лк (± 15 лк). До начала любой операции весь неуполномоченный персонал должен покинуть рабочую зону.



ВНИМАНИЕ! До начала работы с камерой и подключенными частями убедитесь, что стерилизатор холодный.

Примечание: Следуйте инструкциям, изложенным в этой главе, при проведении технического обслуживания стерилизатора.

Плановое обслуживание

ОБСЛУЖИВАНИЕ ПОЛЬЗОВАТЕЛЕМ

Частота ¹	Циклы ¹	Операция
Ежемесячно	50	<p>Очистка уплотнения дверцы и фасадной стороны камеры. См. "Очистка уплотнения дверцы и фасадной стороны камеры" на странице 70</p> <p>Очистите камеру, пластину диффузора, поддоны и стойку. См. "Очистка камеры и комплектующих камеры" на странице 71</p> <p>Очистка фильтра камеры. См. "Очистка фильтра камеры" на странице 72</p> <p>Очистка наружных поверхностей стерилизатора. См. "Очистка наружных поверхностей стерилизатора" на странице 74</p>
6 месяцев	800	Очистите обе емкости для воды. См. "Обслуживание через 800 циклов или 2 года" на странице 78.
Ежегодно ²	400 ²	<p>Замена бактериального фильтра. См. "Обслуживание через 400 циклов" на странице 75.</p> <p>Замена пылевого фильтра. См. "Обслуживание через 400 циклов" на странице 75</p>

Частота ¹	Циклы ¹	Операция
Ежегодно ²	800 ²	Замена уплотнения дверцы. См. "Обслуживание через 800 циклов" на странице 84.
5 лет	4000	Общая проверка и обслуживание. См. "Обслуживание через 4000 циклов или 5 лет" на странице 86.

Учтите 1: в зависимости от того, что наступит первым.

Учтите 2: даже если максимальное количество циклов не достигнуто, рекомендуется заменять расходные материалы каждый год либо если они проявляют признаки износа или повреждения, или если фильтры засорены или обесцвечены.

ОБСЛУЖИВАНИЕ В СВЯЗИ С ИСТЕЧЕНИЕМ СРОКА СЛУЖБЫ

Стерилизатор отслеживает износ расходных материалов, подсчитывая количество циклов, выполненных с момента последней замены.



Когда количество циклов приближается к максимуму, отображается предварительный предупреждающий сигнал для соответствующего расходного материала. Проверьте, чтобы у Вас была в наличии соответствующая запасная часть, или купите ее, если ее у вас нет. Когда максимальное количество циклов будет выполнено, появится сообщение о замене расходного материала.

Если Вы не сможете немедленно заменить расходный материал, стерилизатор будет работать в любом случае, но сообщение появится снова через несколько циклов.

После замены расходного материала нажмите для подтверждения: счетчик выполненных циклов будет сброшен.

ЗАМЕНИТЬ РАСХОДНЫЕ МАТЕРИАЛЫ ДО ДАТЫ ПЛАНОВОГО ОБСЛУЖИВАНИЯ

Если Вы замените расходные материалы до появления сообщения о необходимости замены, следует вручную сбросить счетчики путем следующей процедуры.

- 1** На домашней странице нажмите  > 
- 2** Выберите расходный материал, который Вы хотите заменить: появится сообщение с указанием текущих отработанных часов детали.
- 3** После замены расходного материала нажмите для подтверждения: счетчик выполненных циклов будет сброшен.

Обслуживание через месяц или 50 циклов

ОЧИСТКА УПЛОТНЕНИЯ ДВЕРЦЫ И ФАСАДНОЙ СТОРОНЫ КАМЕРЫ

Выполните следующие действия:

- 1** Очистите паз уплотнителя и фасадную сторону камеры влажной тканью без ворса, смоченной чистой водой.
- 2** Промойте чистой водой.

Учтите: Если уплотнитель новый, осторожно закрывайте дверцу при запуске стерилизации.

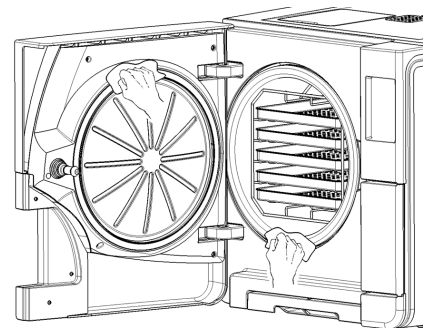

ОЧИСТКА КАМЕРЫ И КОМПЛЕКТУЮЩИХ КАМЕРЫ

Выполните следующие действия:

- 1** Вытащите поддоны, стойку камеры и пластину диффузора.
- 2** Очистите камеру губкой, смоченной в слабом растворе моющего средства, стараясь не погнуть и не повредить датчик температуры, расположенный внутри камеры стерилизатора.
- 3** Промойте водой.
- 4** Очистите поддоны, стойку камеры и пластину диффузора губкой, смоченной в слабом растворе моющего средства.
- 5** Промойте водой.
- 6** Установите все комплектующие камеры на место.



ПРЕДУПРЕЖДЕНИЕ! Убедитесь, что пластина диффузора правильно установлена и включена, так как это важно для процесса стерилизации.

Учтите: Поддоны, стойку для поддонов и пластину диффузора можно обработать в дезинфицирующей мойке.

ОЧИСТКА ФИЛЬТРА КАМЕРЫ

Выполните следующие действия:

- 1** Дайте стерилизационной камере остыть.
- 2** Опустошите камеру стерилизатора, вытащив поддоны и стойку.
- 3** Поверните крышку фильтра на задней стенке камеры (внизу в центре) против часовой стрелки.

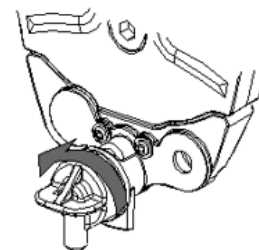
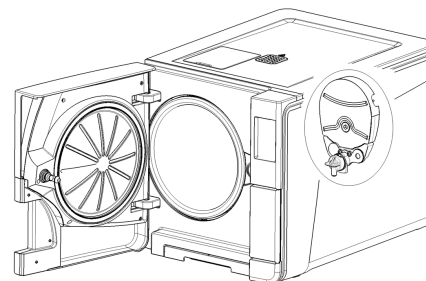

- 4 Снимите крышку фильтра и вытащите картридж фильтра.
- 5 Промойте картридж фильтра водопроводной водой.

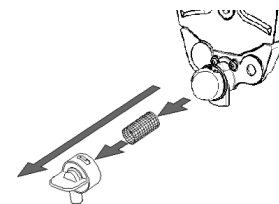

- 6 Вставьте картридж фильтра в крышку фильтра.

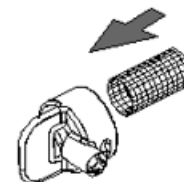

- 7 Вставьте крышку фильтра с картриджем фильтра в первоначальное положение.

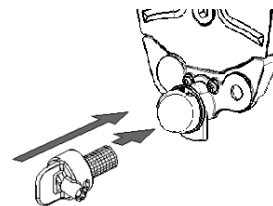

- 8 Зафиксируйте крышку фильтра, повернув ее по часовой стрелке.

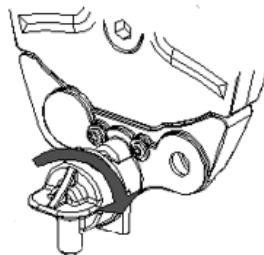

ОЧИСТКА НАРУЖНЫХ ПОВЕРХНОСТЕЙ СТЕРИЛИЗАТОРА

Выполните следующие действия:

- 1 Очистите все внешние стенки стерилизатора тканью, слегка смоченной водой.

Примечание: Ни в коем случае не пользуйтесь дезинфицирующими, моющими или абразивными средствами.

Обслуживание через 400 циклов

ЗАМЕНА ВОЗДУШНОГО ФИЛЬТРА

Примечание: При замене этого расходного материала до запланированной даты обслуживания следует обнулить счетчик циклов. См. "Заменить расходные материалы до даты планового обслуживания" на странице 69.

Выполните следующие действия:

- 1** Откройте дверцу для обслуживания.
- 2** Открутите бактериальный фильтр вручную (против часовой стрелки).
- 3** Вкрутите новый воздушный фильтр (по часовой стрелке) и плотно затяните его.

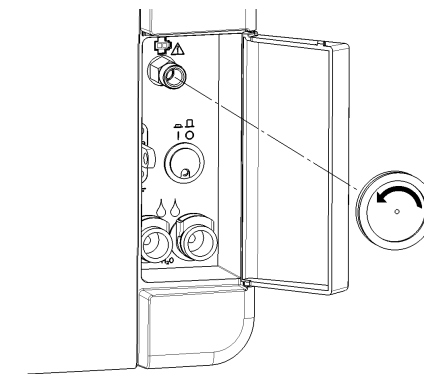

ЗАМЕНА ПЫЛЕВОГО ФИЛЬТРА

Примечание: При замене этого расходного материала до запланированной даты обслуживания следует обнулить счетчик циклов. См. "Заменить расходные материалы до даты планового обслуживания" на странице 69.

Выполните следующие действия:

- 1** Откройте дверцу камеры.
- 2** Вытяните рукоятку пылевого фильтра из-под стерилизатора.

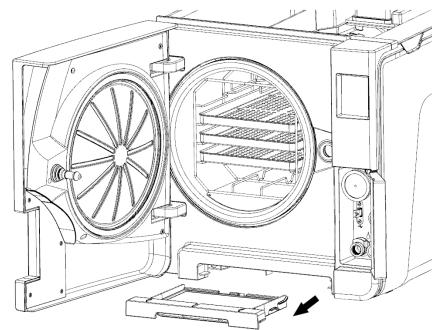

- 3** Отсоедините использованный фильтр от рукоятки и выбросьте его.

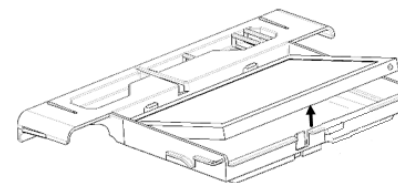

- 4** Прикрепите к рукоятке новый фильтр.

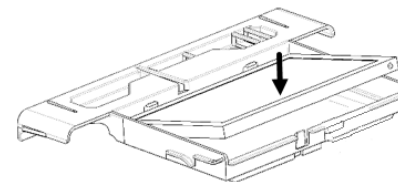

- 5** Вставьте рукоятку фильтра в первоначальное положение.

- 6** Закройте дверцу камеры.

Обслуживание через 800 циклов или 2 года

ПОСЛЕДОВАТЕЛЬНОСТЬ ДЕЙСТВИЙ ПРИ ОЧИСТКЕ ЕМКостей ДЛя ВОДЫ

Для очистки емкостей для воды выполните следующие действия:

- 1** "Подготовьте стерилизатор к очистке емкостей для воды" ниже.
- 2** "Доступ к емкостям для воды" на следующей странице.
- 3** "Очистите емкости для воды" на странице 80

ПОДГОТОВЬТЕ СТЕРИЛИЗАТОР К ОЧИСТКЕ ЕМКостей ДЛя ВОДЫ

Выполните следующие действия:

- 1** Поставьте стерилизатор в положение ВЫКЛ и вытащите сетевой кабель из розетки.
- 2** Полностью слейте обе емкости для воды (см. "Слив емкостей для чистой и отработанной воды" на странице 88).
- 3** Для слива раствора моющего средства во время последующей очистки оставьте сливную трубку прикрепленной к сливному отверстию емкости, которую Вы хотите очистить.

ДОСТУП К ЕМКОСТЯМ ДЛЯ ВОДЫ

Выполните следующие действия:

- 1 Поднимите крышку емкости для воды.

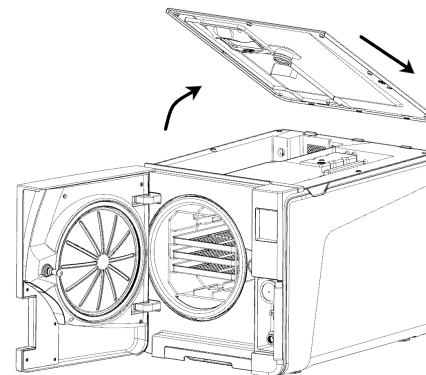

- 2** Снимите внутреннюю крышку емкости.
- 3** Очистите и высушите внутреннюю крышку емкости и ее резиновую мембрану для удаления конденсата.

Примечание: Ни в коем случае не пользуйтесь дезинфицирующими, сильными моющими или абразивными средствами. Используйте ткань, слегка смоченную водой.

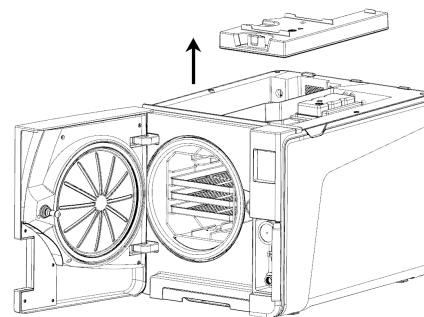

ОЧИСТИТЕ ЕМКОСТИ ДЛЯ ВОДЫ

Примечание: Не касайтесь датчиков уровня воды. В случае их смещения с первоначального положения, функционирование стерилизатора может быть нарушено.

Выполните следующие действия:

- 1 Очистите внутренние стенки емкости мягкой губкой с использованием слабого моющего раствора.
Примечание: Ни в коем случае не пользуйтесь дезинфицирующими, сильными моющими или абразивными средствами. Используйте маленькую неабразивную щетку для очистки труднодоступных областей.
- 2 Промойте внутренние поверхности емкости.
- 3 Подождите, пока по сливной трубке не сольется весь раствор моющего средства и насухо вытрите внутренние поверхности емкости.
- 4 Отсоедините сливную трубку, прикрепите ее к сливному отверстию другой емкости и повторите шаги 1, 2, 3.

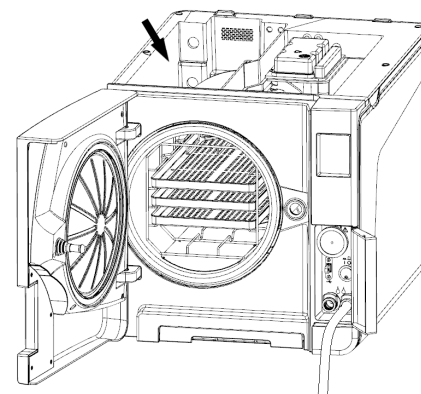

- 5** Снимите внутренние фильтры.
- 6** Очистите металлические картриджи внутренних фильтров водопроводной водой.
- 7** Верните на место внутренние фильтры.

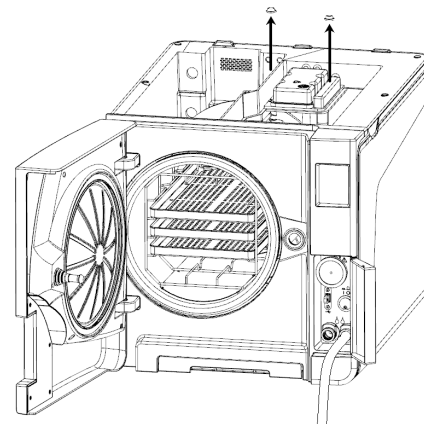

- 8 Верните на место внутреннюю крышку емкости, а затем крышку емкости для воды.
- 9 Отсоедините сливную трубку.

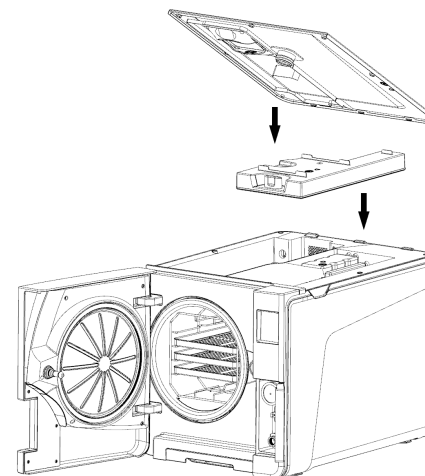

Обслуживание через 800 циклов

ЗАМЕНА УПЛОТНЕНИЯ ДВЕРЦЫ

Примечание: При замене этого расходного материала до запланированной даты обслуживания следует обнулить счетчик циклов. См. "Заменить расходные материалы до даты планового обслуживания" на странице 69.

Выполните следующие действия:

- 1** Полностью откройте дверцу камеры.
- 2** Вытащите рукой использованное уплотнение дверцы.
- 3** Тщательно очистите паз уплотнителя и фасадную сторону камеры влажной тканью без ворса, смоченной чистой водой.
- 4** Смочите новый уплотнитель водой, чтобы облегчить его установку.

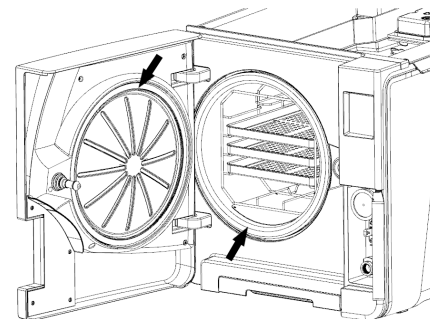

- 5** Вставьте новый уплотнитель, придавливая его сначала сверху, потом снизу.

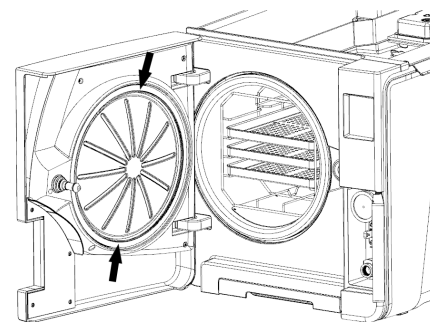

- 6** Придавите слева и справа, а затем по всей окружности для оптимальной установки уплотнителя.

Примечание: Выход пара может повредить пластиковые детали стерилизатора. Убедитесь, что уплотнитель нигде не выступает.

- 7** Удалите остатки воды и проверьте герметичность уплотнителя, выполнив вакуумный тест и тест Helix. См. "Вакуумный тест" на странице 49 и "Тест Helix" на странице 47.

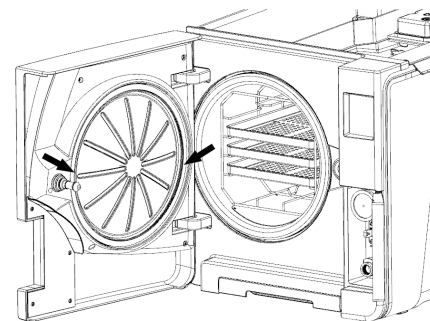

Обслуживание через 4000 циклов или 5 лет

НЕОБХОДИМА ОБЩАЯ ПРОВЕРКА И ОБСЛУЖИВАНИЕ

Примечание: Регулярное обслуживание следует проводить обязательно, чтобы обеспечить безотказную и эффективную работу стерилизатора.

Рекомендуется, чтобы официально уполномоченный техник по обслуживанию выполнял общее обслуживание через каждые 4000 циклов или раз в пять лет. Обслуживание включает следующее:

- замену расходных материалов и прочих важных внутренних частей;
- проверку всего устройства с особым вниманием, уделяемым системам обеспечения безопасности;
- очистку областей и частей, недоступных для пользователя.

ДЕЙСТВИЯ, ТРЕБУЕМЫЕ ДЛЯ КАЖДОГО ЭЛЕМЕНТА

Для каждого элемента выполняются следующие действия:

Элемент	Замена	Очистка	Проверка
Электромагнитные клапаны	x	-	-
Внутренние части вакуумного насоса	x	-	-
Стерилизационная камера и внешние поверхности	-	x	-
Фильтр камеры	-	x	-
Внутренние части, в особенности ребра конденсатора и плата питания	-	x	-
Пластина диффузора	-	x	-
Пневматические соединения	-	-	x
Электрические соединения	-	-	x
Калибровка температуры и давления	-	-	x
Система блокировки дверцы	-	-	x

Элемент	Замена	Очистка	Проверка
Клапан сброса давления	-	-	x
Системы обеспечения безопасности	-	-	x

Внеплановое обслуживание

СЛИВ ЕМКостей ДЛя ЧИСТОЙ И ОТРАБОТАННОЙ ВОДЫ

Если Вы случайно оставили емкости, заполненные водой, более чем на семь дней, или если Вы не планируете использовать стерилизатор в течение как минимум семи дней, следует слить емкости.

- 1** Откройте дверцу для обслуживания стерилизатора.
- 2** Поставьте под стерилизатор контейнер (минимум 5 л (1,3 гал)) и вставьте в него свободный конец сливной трубки.
- 3** Для слива отработанной воды вставьте сливную трубку в серый патрубок.
- 4** Для слива чистой воды вставьте сливную трубку в синий патрубок.
- 5** Когда вода полностью сольется, нажмите на кнопку фиксатора, чтобы снять сливную трубку и закрыть дверцу для обслуживания.

Утилизация

ОТВЕТСТВЕННОСТЬ ЗА УТИЛИЗАЦИЮ



- Разделяйте разные компоненты с учетом материалов, из которых они изготовлены.
- Передайте стерилизатор в компанию, которая специализируется на переработке соответствующих изделий.
- Не оставляйте стерилизатор в общедоступных местах.
- Обязательно соблюдайте действующие/применимые законы и нормы страны, в которой используется стерилизатор.

Аналогичные указания распространяются на утилизацию всех использованных расходных материалов.

МАТЕРИАЛЫ

Стерилизаторы изготовлены в основном из полимеров, армированных волокнами, металлов, и содержат электрические/электронные компоненты.

Диагностика

СОДЕРЖАНИЕ

Этот раздел посвящен следующим темам:

Ошибки	90
Устранение неисправностей	96
Экстренное открывание дверцы	104

Ошибки

ПРОВЕРКИ И ДЕЙСТВИЯ

Примечание: В случае ошибки, не указанной в этой таблице, обратитесь в службу технической поддержки.

Код	Описание	Действия
0xx	Загрузка считается нестерильной. См. "Конец цикла стерилизации" на странице 59	Повторите цикл. Если проблема не устранена, обратитесь в службу технической поддержки.
	Проверьте, чтобы главный выключатель или автоматический выключатель был в положении ВЫКЛ.	
	Проверьте правильность подключения сетевого кабеля.	
	Переключите стерилизатор с положения ВЫКЛ в положение ВКЛ.	
	Установите дату и время, затем переключите стерилизатор с положения ВЫКЛ в положение ВКЛ.	
	Проверьте пылевой фильтр и убедитесь, что вентилятор стерилизатора не заблокирован.	

Код	Описание	Действия
10x	См. ошибку "От 13x до 16x" ниже.	Повторите цикл. Если проблема не устранена, обратитесь в службу технической поддержки.
12x	Подождите, прежде чем открывать дверцу камеры. Дайте стерилизационной камере остыть. См. ошибку "От 13x до 16x" ниже.	Повторите цикл. Если проблема не устранена, обратитесь в службу технической поддержки.
От 13x до 16x	Проверьте уровень воды в резервуаре для чистой воды. Сбросьте предохранительный термостат.	Повторите цикл. Если проблема не устранена, обратитесь в службу технической поддержки.
	Переключите стерилизатор с положения ВЫКЛ в положение ВКЛ.	
	Очистите уплотнение дверцы и фасадную сторону камеры.	
	Проверьте, соответствует ли загрузка, помещенная в стерилизационную камеру, МАКСИМАЛЬНОМУ ВЕСУ ЗАГРУЗКИ.	
	Очистите камеру и оборудование камеры от остатков моющих, дезинфицирующих и других химических средств. Замените воду на чистую, если есть подозрение, что она загрязнена химикатами. Перед стерилизацией убедитесь, что все загруженные материалы промыты и на них отсутствуют химические вещества. Запустите вакуумный тест, чтобы проверить герметичность пневматического контура.	
18x	Засорен фильтр камеры. Выньте и очистите фильтр камеры. См. ошибку "От 13x до 16x" выше.	Повторите цикл. Если проблема не устранена, обратитесь в службу технической поддержки.
	Засорен бактериальный фильтр камеры. Проверьте и, при необходимости, замените.	

Код	Описание	Действия
19x	Очистите уплотнение дверцы и фасадную сторону камеры.	Повторите цикл. Если проблема не устранена, обратитесь в службу технической поддержки.
2xx	Переключите стерилизатор с положения ВЫКЛ в положение ВКЛ.	Повторите цикл.
	Подождите, пока стерилизационная камера не остынет. Сбросьте предохранительный термостат (см. "Внеплановое обслуживание" на странице 88).	Если проблема не устранена, обратитесь в службу технической поддержки.
3xx	Проверьте уплотнение дверцы. Очистите или замените его, при необходимости.	Повторите цикл.
	Очистите фасадную сторону камеры.	Если проблема не устранена, обратитесь в службу технической поддержки.
	Проверьте фильтр камеры.	
	Убедитесь, что фильтр должным образом зафиксирован в крышке.	
	Проверьте, чтобы загрузка не превышала МАКСИМАЛЬНЫЙ ВЕС ЗАГРУЗКИ.	
4xx	Ошибка, касающаяся чистой воды (плохое качество или низкий уровень). Слейте воду и заполните бак чистой водой.	Повторите цикл. Если проблема не устранена, обратитесь в службу технической поддержки.
5xx	Убедитесь в отсутствие препятствий в области закрытия дверцы (стойка камеры, загружаемые материалы, посторонние объекты и т.д.).	Повторите цикл. Если проблема не устранена, обратитесь в службу технической поддержки.
	Проверьте уплотнение дверцы (неправильное размещение).	
	Убедитесь, что дверца может свободно перемещаться, не касаясь поддонов или загружаемых материалов при закрытии.	
	Переключите стерилизатор с положения ВЫКЛ в положение ВКЛ.	
990	Цикл был прерван пользователем.	Выполните повторную обработку загруженного материала.

СООБЩЕНИЯ И ПРЕДУПРЕЖДЕНИЯ

Примечание: В случае ошибки, не указанной в этой таблице, обратитесь в службу технической поддержки.

Сообщение/Предупреждение	Описание	Действие
Заполните бак чистой водой.	В емкости недостаточно воды для выполнения цикла.	Наполните емкость как требуется.
Слейте бак д. отр. воды	Емкость для отработанной воды полна.	Слейте отработанную воду из емкости как требуется.
Закройте дверь.	Дверца должна быть заблокирована, но Вы не закрыли ее.	Закройте дверцу, чтобы ее можно было заблокировать.
Несоответствующая вода	Низкое качество чистой воды (проводимость между 15 и 50 мкСм/см).	Вы можете запустить цикл, но вода должна быть заменена в ближайшее время, в противном случае устройство будет автоматически заблокировано для предотвращения повреждения.
Неприемлемая вода	Очень низкое качество чистой воды (проводимость больше 50 мкСм/см).	Запуск цикла заблокирован, чтобы предотвратить повреждение. Замените чистую воду.
Уплот-е двери надо заменить через ... циклов. Вы заказали уплотнение двери?	Это предварительные предупреждения, сообщающие о том, что один из расходных материалов должен быть заменен через несколько циклов.	Нажмите <input checked="" type="checkbox"/> , если у Вас есть в наличии расходный материал для замены.
Бакт. фильтр надо заменить ч/з ... циклов. Вы заказали бакт. фильтр?		Нажмите <input checked="" type="checkbox"/> , если у Вас нет в наличии расходного материала для замены, и Вам необходимо его заказать. В данном случае это предварительное предупреждение появится вновь через несколько циклов.
Пылевой фильтр надо заменить ч/з ... циклов. Вы заказали пылевой фильтр?		См. "Обслуживание" на странице 67.

Сообщение/Предупреждение	Описание	Действие
<p>Тех.обс. 4000 ц надо выполнить ч/з ... циклов. Свяжитесь с тех. поддержкой для орг. обс. 4000 ц</p>	<p>Это предварительное предупреждение уведомляет Вас о скором наступлении целевых 4000 циклов, и о том, что требуется заказать соответствующее обслуживание.</p>	<p>Обратитесь в службу технической поддержки.</p>
<p>Обнаружена возможная утечка. Проведите вакуумный тест.</p>	<p>В камере был обнаружен воздух: подозревается протечка вакуума. Цикл был завершен, но требуется вакуумный тест.</p>	<p>Выполните вакуумный тест. Обратитесь в службу технической поддержки, если обнаружено отклонение от нормы.</p>
<p>Дист. Хранение данных Проверьте настройки.</p>	<p>Ошибка при сохранении файлов в сети.</p>	<p>Проверьте настройки, сетевого ресурс и объем памяти, доступный на нем.</p>
<p>Дист. Хранение данных Файл потерян.</p>	<p>Некоторые отчеты цикла не могут быть сохранены в сети, потому что память стерилизатора ограничена (см. "Отчет о цикле стерилизации" на странице 61).</p>	<p>Действия невозможны. Циклы были перезаписаны в базе данных стерилизатора до момента сохранения, нет возможности их восстановления.</p>
<p>Наступил срок зам. уплотнения двери. Вы заменили уплотнение двери?</p>	<p>Это сообщения, уведомляющие о том, что один из расходных материалов должен быть заменен.</p>	<p>Замените расходные материалы и нажмите <input checked="" type="checkbox"/>, чтобы сбросить счетчик (см. "Обслуживание" на странице 67). Если Вы не заменяете расходный материал, нажмите <input checked="" type="checkbox"/>. В данном случае Вы сможете продолжить использование стерилизатора, но сообщение появится вновь через несколько циклов.</p> <p> ВНИМАНИЕ! Использование стерилизатора с расходными материалами с истекшим сроком действия может представлять опасность и может повлечь за собой повреждение стерилизатора.</p>
<p>Наступил срок замены бакт. фильтра.. Вы заменили воздушный фильтр?</p>		

Сообщение/Предупреждение	Описание	Действие
<p>Наступил срок замены пылевого фильтра. Вы заменили пылевой фильтр?</p>		
<p>4000 циклов обслуживания Свяжитесь с тех. Поддержкой для орг-и обслуж.</p>	<p>Это сообщение уведомляет Вас о скором наступлении целевых 4000 циклов, и о том, что требуется заказать соответствующее обслуживание.</p>	<p>Обратитесь в службу технической поддержки для проведения обслуживания через 4000 циклов.</p>

Устранение неисправностей

ИСПРАВЛЕНИЕ ОШИБОК

Если во время цикла стерилизации произойдет ошибка, выполните следующие действия:

- 1 Подождите окончания фазы сброса.







ВНИМАНИЕ! Не выключайте стерилизатор во время фазы сброса: требуется несколько минут для сброса системы и достижения безопасных условий в камере стерилизатора.

- 2 Если появится кнопка **ОТКР**, нажмите ее, чтобы разблокировать дверцу.
- 3 Подтвердите открытие дверцы.

Примечание: При открытии дверцы в камере может быть вода: для предотвращения протечки положите полотенце под дверцу камеры.

ПРОСМОТР И СОХРАНЕНИЕ ЖУРНАЛА ОШИБОК

- 1 На домашней странице нажмите  >  >  >  : появится список ошибок.
- 2 Нажмите  для сохранения списка на USB-флеш накопителе.



СТРАНИЦА ОШИБОК

Во время цикла стерилизации стерилизатор непрерывно контролируется системой управления. При обнаружении аномалии цикл автоматически прерывается и стерилизатор активирует фазу сброса.

Отображается следующая страница:

Часть	Описание
A	Текущий цикл стерилизации
B	Номер ошибки, см. "Ошибки" на странице 90.
C	Предупреждающие сообщения.
D	Кнопка открытия, которая появляется после завершения фазы сброса.

ПРЕДУПРЕЖДАЮЩИЕ СООБЩЕНИЯ

Сообщение	Описание
Загрузка не стерильна	Загрузка нестерильна  ПРЕДУПРЕЖДЕНИЕ! Не используйте инструменты у пациентов!
сушка прерв	Загрузка может быть влажной.  ПРЕДУПРЕЖДЕНИЕ! Влажные инструменты необходимо использовать только сразу!

СБРОСЬТЕ ПРЕДОХРАНИТЕЛЬНЫЙ ТЕРМОСТАТ.

Стерилизатор оснащен предохранительным термостатом для предотвращения его перегрева. Если предохранительный термостат срабатывает из-за слишком высоких температур, отображается ошибка 240 или ошибка превышения лимита времени. Термостат следует сбрасывать вручную. Выполните следующие действия:

- 1** Переключите стерилизатор в положение ВЫКЛ и вытащите сетевой кабель.
- 2** Подождите, пока стерилизатор не остынет.
- 3** Откройте дверцу камеры.
- 4** Вытащите пылевой фильтр и переместите стерилизатор ближе к краю полки.
- 5** Нажмите кнопку сброса переключателя термостата: прозвучит щелчок, подтверждающий сброс переключателя термостата.
- 6** Вставьте пылевой фильтр в первоначальное положение.

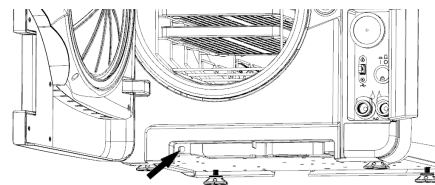
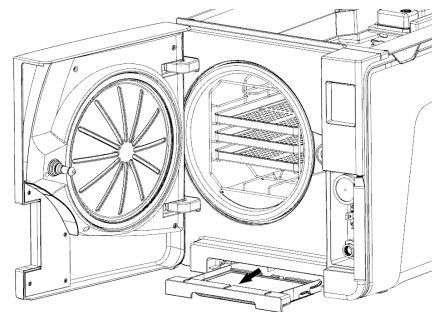

- 7 Закройте дверцу камеры.
- 8 Подключите сетевой кабель и верните стерилизатор в исходное положение.
- 9 Переключите стерилизатор в положение ВКЛ.
- 10 Подождите, пока стерилизатор не завершит фазу сброса ошибок, и следуйте инструкциям на экране.

Учтите: В случае многократного срабатывания термостата обратитесь в службу технической поддержки.

ТАБЛИЦА УСТРАНЕНИЯ НЕИСПРАВНОСТЕЙ

Учтите: если проблема не разрешится, обратитесь к уполномоченному поставщику услуг.

Примечание: Перед тем, как отправить стерилизатор в службу технической поддержки, вытащите сетевой кабель, слейте обе емкости для воды и используйте оригинальную или подходящую упаковку.

Проблема	Возможная причина	Решения
Стерилизатор не включается.	Главный выключатель или автоматический выключатель находится в положении ВЫКЛ.	Включите главный выключатель или автоматический выключатель (переключите в положение ВКЛ).
	В розетке нет напряжения.	Проверьте электрическую цепь.
	Неправильно подсоединен кабель питания.	Проверьте и правильно вставьте кабель питания.
Вода подтекает с передней стороны стерилизатора.	Утечки через уплотнение дверцы камеры.	Очистите или замените уплотнение дверцы. Очистите фасадную сторону камеры.
	Внутренняя утечка.	Обратитесь в службу технической поддержки.
Цикл начинается, но нет повышения давления/температуры.	Разомкнут предохранительный термостат.	Сбросьте предохранительный термостат. См. "Внеплановое обслуживание" на странице 88.
	Неисправность электрической или электронной схемы.	Обратитесь в службу технической поддержки.

Проблема	Возможная причина	Решения
После завершения цикла в камере осталась вода.	Стерилизатор не выровнен должным образом.	Выровняйте поверхность, на которой установлен стерилизатор.
	Камера перегружена.	Соблюдайте предельный максимальный вес для каждого типа загружаемых материалов. Всегда устанавливайте лотки и кассеты на стойку. См. "Подготовка материала для загрузки" на странице 51
	Засорен фильтр камеры.	Выньте и очистите фильтр камеры.
	Смещена крышка фильтра камеры	Правильно установите крышку фильтра камеры (см. главу "Плановое обслуживание" на странице 68)
	Загруженный материал неправильно размещен.	См. "Подготовка материала для загрузки" на странице 51
Пятна или разводы на инструментах.	Высушите инструменты перед тем, как загружать их в стерилизатор.	Помещайте в стерилизатор только сухие инструменты.
	Используется вода плохого качества, либо вода содержит химические вещества.	Слейте обе емкости для воды. Используйте воду хорошего качества. См. "Качество воды" на странице 119.
	Органические или химические отложения на инструментах	Очистите, промойте и высушите инструменты перед тем, как загружать их в стерилизатор. См. "Подготовка материала для загрузки" на странице 51
	Камера, поддоны, стойка загрязнены.	Очистите камеру и промойте комплектующие камеры.
	Инструменты, изготовленные из разных материалов, соприкасаются.	Убедитесь, что инструменты, изготовленные из разных материалов (алюминия, простой и нержавеющей стали и т.д.), не касаются друг друга; поместите их на разные поддоны или кассеты, либо упакуйте в пакеты. См. "Подготовка материала для загрузки" на странице 51
	Отложения накипи на стенках камеры.	Очистите камеру и используйте воду хорошего качества. См. "Качество воды" на странице 119.

Проблема	Возможная причина	Решения
Инструменты коричневеют или чернеют.	Неправильно выбрана температура.	Выберите цикл стерилизации с более низкой температурой стерилизации. Соблюдайте указания производителя инструментов.
Не работает принтер отчета о циклах.	Принтер неправильно присоединен или не включен.	Проверьте разъемы питания и передачи данных на принтере.
В меню журнала циклов файлы не сохраняются.	Во время обслуживания заменили сетевую плату.	Отсутствуют. Память старой платы не может быть восстановлена. Периодически сохраняйте отчеты о циклах на USB-накопителе.
Во время запуска цикла дверь камеры блокируется, но сразу же открывается снова. Появится сообщение «Откройте дверь».	Неправильно установлено уплотнение дверцы; уплотнитель выступает.	Убедитесь, что уплотнение дверцы равномерно вставлено по всей окружности.
	Дверца зажата внешними предметами или загруженным материалом.	Удалите предметы, мешающие закрытию дверцы камеры. Убедитесь, что дверца не соприкасается с загруженным материалом или с оборудованием камеры.
Если стерилизатор подсоединен к системе автоматической подачи воды: в емкости нет чистой воды, но автоматическое заполнение водой не запускается.	Система заполнения водой не подключена.	Подключите систему заполнения водой к стерилизатору. См. "Качество воды" на странице 119.
	Когда система заполнения водой пыталась залить воду, вода временно отсутствовала.	Поскольку заполнение емкости для воды уже предпринималось посреди цикла, это событие препятствует подаче воды. Переключите стерилизатор в положение ВЫКЛ, а затем в положение ВКЛ. Проверьте внешний источник подачи воды. Проверьте, нет ли утечки воды из стерилизатора.
	Неисправен датчик минимального уровня воды в емкости для чистой воды	Обратитесь в службу технической поддержки.
Стерилизатор переходит в режим ожидания сразу же после открывания дверцы камеры.	Дверцу камеры не открыли после окончания предыдущего цикла, и время до включения режима ожидания истекло.	Нажмите на кнопку режима ожидания для выхода.

Проблема	Возможная причина	Решения
В конце цикла появляется сообщение «Откройте дверцу», но открыть дверцу нельзя.	В камере образовался вакуум из-за внутренней неисправности.	См. "Экстренное открывание дверцы" на следующей странице. Выключите стерилизатор: это сбросит внутреннее давление, и дверцу можно будет открыть. Если неисправность не исчезнет, обратитесь в службу технической поддержки.
	Засорен бактериальный фильтр.	Снимите бактериальный фильтр, чтобы сбросить давление. Замените бактериальный фильтр. Учтите: Бактериальный фильтр нужно менять через каждые 400 циклов.
Фаза стерилизации (обработки) цикла стерилизации продолжается дольше, чем планировалось.	Температура камеры упала ниже минимального порога, и программа успешно восстановила ее.	Подождите, пока цикл закончится. Если проблема случается часто, обратитесь в службу технической поддержки.
Предупреждение о сохранении на USB-накопитель (файлы HTML и SCL).	USB-флеш накопитель не подключен к стерилизатору должным образом.	Проверьте наличие и подключение USB-флеш накопителя. Если проблема не устраняется, обратитесь в службу технической поддержки.
Предупреждение о запрограммированном обслуживании.	Необходимо заменить определенный компонент для запрограммированного обслуживания стерилизатора.	Обратитесь в службу технической поддержки для заказа указанного компонента (уплотнение дверцы, пылевой фильтр, бактериальный фильтр и т.д.). См. "Плановое обслуживание" на странице 68

Экстренное открывание дверцы

ПРЕДУПРЕЖДЕНИЕ ОБ ОТКРЫВАНИИ ДВЕРЦЫ В СЛУЧАЕ КРАЙНЕЙ НЕОБХОДИМОСТИ



ПРЕДУПРЕЖДЕНИЕ! Высокое давление. Риск взрыва, воздействия струи горячего пара, внезапного открытия дверцы. Выполняйте следующую процедуру только в случае необходимости и только при **ОТСУТСТВИИ В КАМЕРЕ ОСТАТОЧНОГО ДАВЛЕНИЯ**. Любая попытка открыть дверцу, когда устройство еще горячее или находится под давлением, может привести к серьезному риску для оператора и сотрудников, находящихся рядом с устройством.



ВНИМАНИЕ! Высокая температура. Риск ожога. Выполняйте следующую процедуру только после полного охлаждения стерилизатора. Стерилизатор должен быть отключен от сети электропитания не менее, чем на 3 часа, до выполнения этой процедуры.

Примечание: Выполняйте эту процедуру только так, как указано, и тогда, когда стерилизатор находится в указанном состоянии. Любая попытка открыть дверцу по-другому может серьезно повредить стерилизатор.

ИНСТРУМЕНТ ДЛЯ ОТКРЫВАНИЯ

Система блокировки дверцы активируется электрически. В случае, если дверь остается заблокированной из-за отключения электричества или электрической неисправности, имеется дополнительная процедура разблокирования.

По этой причине требуются две батарейки на 9 вольт размером PP3 или 1604.

ОТКРЫВАНИЕ ДВЕРЦЫ В СЛУЧАЕ КРАЙНЕЙ НЕОБХОДИМОСТИ

- 1** Отключите стерилизатор и подождите не менее трех часов.
- 2** Возьмите инструмент для экстренного открывания дверцы, входящий в комплект стерилизатора.
- 3** Откройте дверцу для обслуживания.
- 4** Открутите бактериальный фильтр вручную (против часовой стрелки).

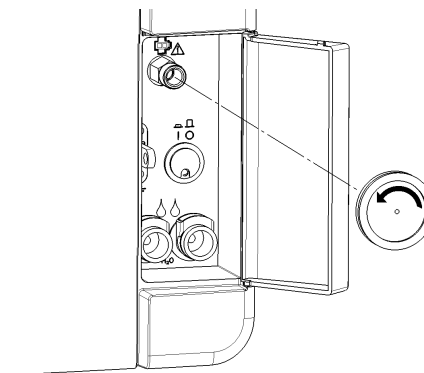

- 5** Подключите две батарейки к разъемам.
- 6** Придерживая дверцу для обслуживания в открытом виде, вставьте пластмассовый разъем в гнездо за бактериальным фильтром.
- 7** Как только дверца откроется, отсоедините пластиковый разъем, чтобы предотвратить перегрузку системы и последующее повреждение.

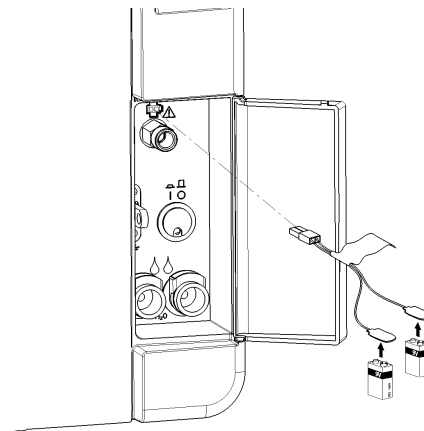

Технические данные

СОДЕРЖАНИЕ

Этот раздел посвящен следующим темам:

Циклы стерилизации	107
Фазы циклов стерилизации	112
Технические данные	115
Рекомендации по валидации	117
Диаграммы	118
Качество воды	119
Принадлежности, запасные части, расходные материалы	121
Уполномоченные W&N сервисные партнеры	127

Циклы стерилизации

ПРЕДУПРЕЖДЕНИЯ

Для Вашей безопасности и для безопасности Ваших пациентов:



ПРЕДУПРЕЖДЕНИЕ!

Никогда не обрабатывайте другие предметы, помимо тех, которые указаны в таблице программы цикла, и никогда не превышайте указанный максимальный вес загружаемых материалов, поскольку это может нарушить процесс стерилизации. Такие действия могут привести к возникновению нестерильных условий в конце цикла, могут подвергнуть людей опасности перекрестной инфекции, считаются неправильным использованием стерилизатора, за которое производитель не несет ответственности.

Все указания о стерильности загружаемого материала или успешном выполнении цикла, которые отображаются на дисплее при завершении цикла, недействительны, если не соблюдаются тип и Обработка упакованных в пакеты предметов с использованием цикла S Naked 134 приведет к тому,

что пакеты/мешки будут мокрыми при завершении цикла, в результате чего находящиеся внутри предметы загрязнятся вследствие неправильного хранения. На экране появится напоминание о максимально допустимой загрузке перед запуском цикла.

ПРЕДУСМОТРЕННЫЕ СТАНДАРТНЫЕ СТЕРИЛИЗАЦИОННЫЕ ЦИКЛЫ

Предусмотрено четыре цикла стерилизации, каждый из которых соответствует европейскому стандарту EN13060:

- три цикла типа B
- один цикл типа S (дополнительный, активируется S Naked кодом активации цикла. См. "Активация цикла S Naked 134" на странице 56)

Тип цикла	Название цикла	Предназначение
B	B Universal 134	Для всех общих элементов, таких как ручные инструменты, наконечники, щипцы и т.д.
	B Prion / Extended 134*	Можно увеличить время стерилизации, если это необходимо для загружаемого материала или является обязательным в вашей стране.
	B Universal 121	Для всех элементов, которые не могут выдерживать высокие температуры циклов 134, таких как ткани и пластмассы
S	S Naked 134 (дополнительно)	Для быстрой обработки инструментов без упаковки, включая стоматологические турбины и наконечники, цельные и полые инструменты типа B (простые полые элементы). Не подходит для текстиля, пористых или упакованных в пакеты/обернутых инструментов. Инструменты, стерилизованные с помощью этого цикла, нельзя хранить: их следует использовать сразу же после стерилизации.

*: названия циклов могут отличаться в зависимости от требований определенной страны.

ОБЩИЕ ДАННЫЕ ЦИКЛОВ СТЕРИЛИЗАЦИИ

	Циклы стерилизации			
	B Universal 134	B Prion / Extended 134	B Universal 121	S Naked (дополнительно)
Температура стерилизации	134 °C [273 °F]	134 °C [273 °F]	121 °C [250 °F]	134 °C [273 °F]
Давление при стерилизации	3,03 бар 2,03 бар (изб.)	3,03 бар 2,03 бар (изб.)	2,04 бар 1,04 бар (изб.)	3,03 бар 2,03 бар (изб.)
Длительность фазы выдержки/стерилизации	4'	18' 30"	20' 30"	4'
Минимальная длительность фазы сушки (устанавливается пользователем)	25'	25'	30'	7'
Тип загрузки	Все материалы без обертки, упакованные в пакеты, материалы в одинарной/двойной обертке: <ul style="list-style-type: none"> ■ Цельные ■ Полые типа А (с узким просветом) ■ Полые типа В (простые полые элементы) ■ Пористые 			Материалы без обертки: <ul style="list-style-type: none"> ■ Цельные ■ Полые типа В (простые полые элементы) ■ Загрузка стоматологических материалов ¹

¹: загрузка стоматологических материалов включает турбины и наконечники.

ОБЩАЯ ДЛИТЕЛЬНОСТЬ ЦИКЛА (ВЕРСИЯ 200–240 В ПЕРЕМЕННОГО ТОКА)

Общее время цикла включает время сушки и может варьироваться в зависимости от различных факторов, таких как:

- тип загружаемых материалов (цельные или пористые);
- вес загрузки;
- другие факторы.

	Загрузка							
	Пустая		Полная		Стандарт (2,0 кг)		Еco (0,5 кг)	
	Lina 17	Lina 22	Lina 17	Lina 22	Lina 17	Lina 22	Lina 17	Lina 22
BUniversal 134	43'30"	46'30"	49'30"	52'30"	45'30"	48'30"	25'30"	28'30"
BPrion / Extended 134	58'	61'	64'	67'	60'	63'	40'	43'
BUniversal 121	63'	65'	71'	74'	67'	69'	-	-
S Naked134 (дополнительно)	20'	21'	26'	27'	23'	24'	-	-

Учтите: значения и названия циклов могут отличаться в зависимости от требований определенной страны.

ОБЩАЯ ДЛИТЕЛЬНОСТЬ ЦИКЛА (ВЕРСИЯ 100–125 В ПЕРЕМЕННОГО ТОКА)

Общее время цикла включает время сушки и может варьироваться в зависимости от различных факторов, таких как:

- тип загружаемых материалов (цельные или пористые);
- вес загрузки;
- другие факторы

	Загрузка			
	Пустая	Полная	Стандарт (2,0 кг)	Еco (0,5 кг)
	Lina 22	Lina 22	Lina 22	Lina 22
BUniversal 134	53'	63'	55'	33'
BPrion / Extended 134	67'30"	77'30"	69'30"	47'30"
BUniversal 121	73'	82'	77'	-
S Naked 134 (дополнительно)	28'	35'	30'	-

Учтите: значения и названия циклов могут отличаться в зависимости от требований определенной страны.

МАКСИМАЛЬНАЯ ЗАГРУЗКА ДЛЯ ИНСТРУМЕНТОВ

Учтите: приведенная нагрузка включает в себя поддоны, контейнеры и все, что ставится в камеру, за исключением только стойки для поддонов.

	Инструменты					
	Упакованные в пакеты		Без обертки		Пористые	
	Lina 17	Lina 22	Lina 17	Lina 22	Lina 17	Lina 22
BUniversal 134	3,5/5,5 кг ¹	4,0/6,0 кг ²	3,5/5,5 кг ¹	4,0/6,0 кг ²	0,5/1,5 кг ³	0,5/2,0 кг ⁴
BUniversal 134 Режим ECO	0,5 кг	0,5 кг	0,5 кг	0,5 кг	0,5 кг	0,5 кг
BPrion/Extended 134	3,5/5,5 кг ¹	4,0/6,0 кг ²	3,5/5,5 кг ¹	4,0/6,0 кг ²	0,5/1,5 кг ³	0,5/2,0 кг ⁴
BPrion 134 Режим ECO	0,5 кг	0,5 кг	0,5 кг	0,5 кг	0,5 кг	0,5 кг
BUniversal 121	3,5/5,5 кг ¹	4,0/6,0 кг ²	3,5/5,5 кг ¹	4,0/6,0 кг ²	0,5/1,5 кг ³	0,5/2,0 кг ⁴
S Naked 134 (дополнительно)	-	-	4,0 кг	4,0 кг	-	-

Учтите 1: длительность, указанная в таблице, относится к загрузке 3,5 кг. Можно стерилизовать до 5,5 кг путем увеличения времени сушки.

Учтите 2: длительность, указанная в таблице, относится к загрузке 4,0 кг. Можно стерилизовать до 6,0 кг путем увеличения времени сушки.

Учтите 3: длительность, указанная в таблице, относится к загрузке 0,5 кг. Можно стерилизовать до 1,5 кг путем увеличения времени сушки.

Учтите 4: длительность, указанная в таблице, относится к загрузке 0,5 кг. Можно стерилизовать до 2,0 кг путем увеличения времени сушки.



ПРЕДУПРЕЖДЕНИЕ! Никогда не превышайте максимально допустимый вес загрузки, указанный в таблице, так как это может ухудшить процесс стерилизации.

Фазы циклов стерилизации

ОБЩИЕ ОБОЗНАЧЕНИЯ ФАЗ ЦИКЛОВ СТЕРИЛИЗАЦИИ

Ниже приведено описание фаз стерилизации.

Код	Описание
PHE	Предварительный подогрев стерилизатора. Эта фаза не считается частью цикла.
HEA	Фаза нагрева (нагревает камеру и загрузку)
PV1 - PV2	Импульс вакуума (удаление воздуха из камеры стерилизатора/загружаемого материала)
PP1–PP2	Импульс давления (образование пара)
PPH	Повышение до фазы выдержки/стерилизации
PR	Обработка (фаза выдержки/стерилизации)
DRY	Сушка вакуумом
LEV	Выравнивание. Давление внутри стерилизационной камеры выравнивается до атмосферного давления.
КОНЕЦ	Завершение цикла

ФАЗЫЦИКЛА СТЕРИЛИЗАЦИИ ТИПА В

Все циклы стерилизации типа В имеют один и тот же основной профиль давления, как показано на графике ниже. Длительность и температура этапа стерилизации будут разными при разных циклах.

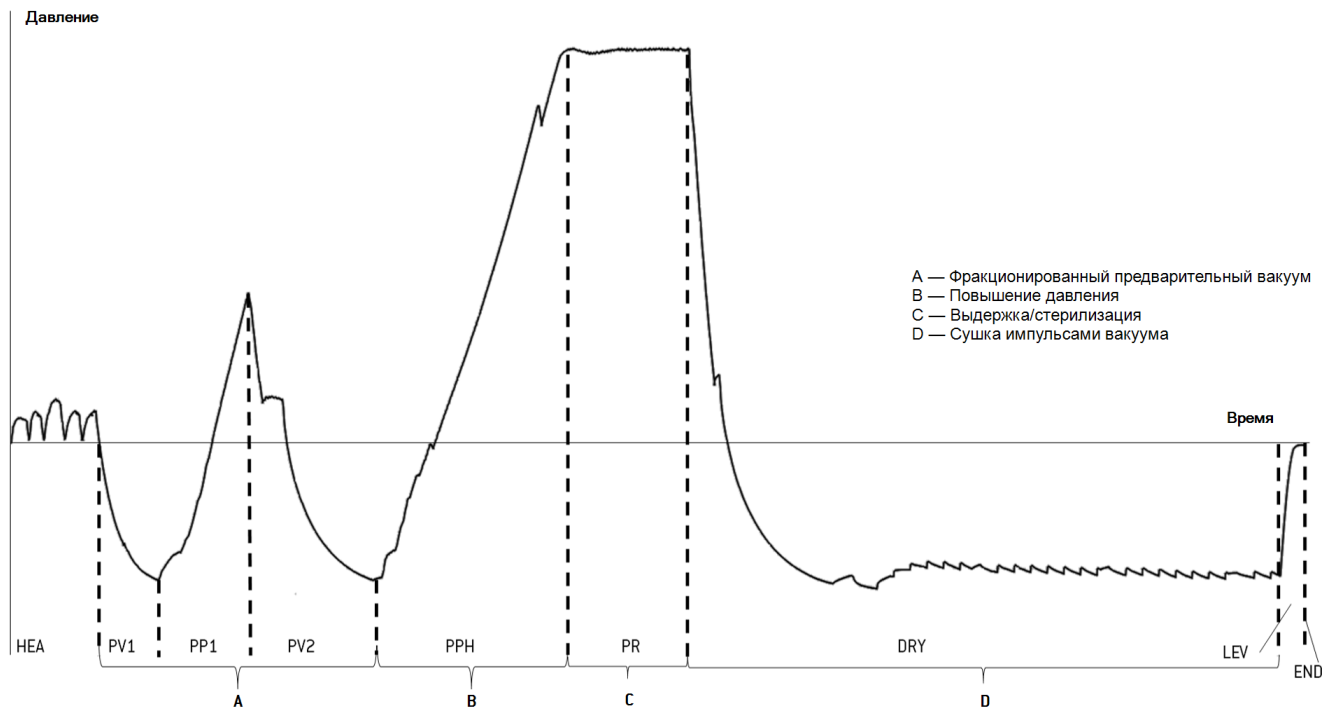

ФАЗЫЦИКЛА СТЕРИЛИЗАЦИИ ТИПА S

Цикл S Naked 134 специально предназначен для стерилизации инструментов без обертки, для немедленного использования у пациентов, при котором не требуется полная сушка. По этой причине фаза сушки этого цикла короткая и не поддерживается вакуумом, из-за чего этот цикл самый быстрый из всех имеющихся.

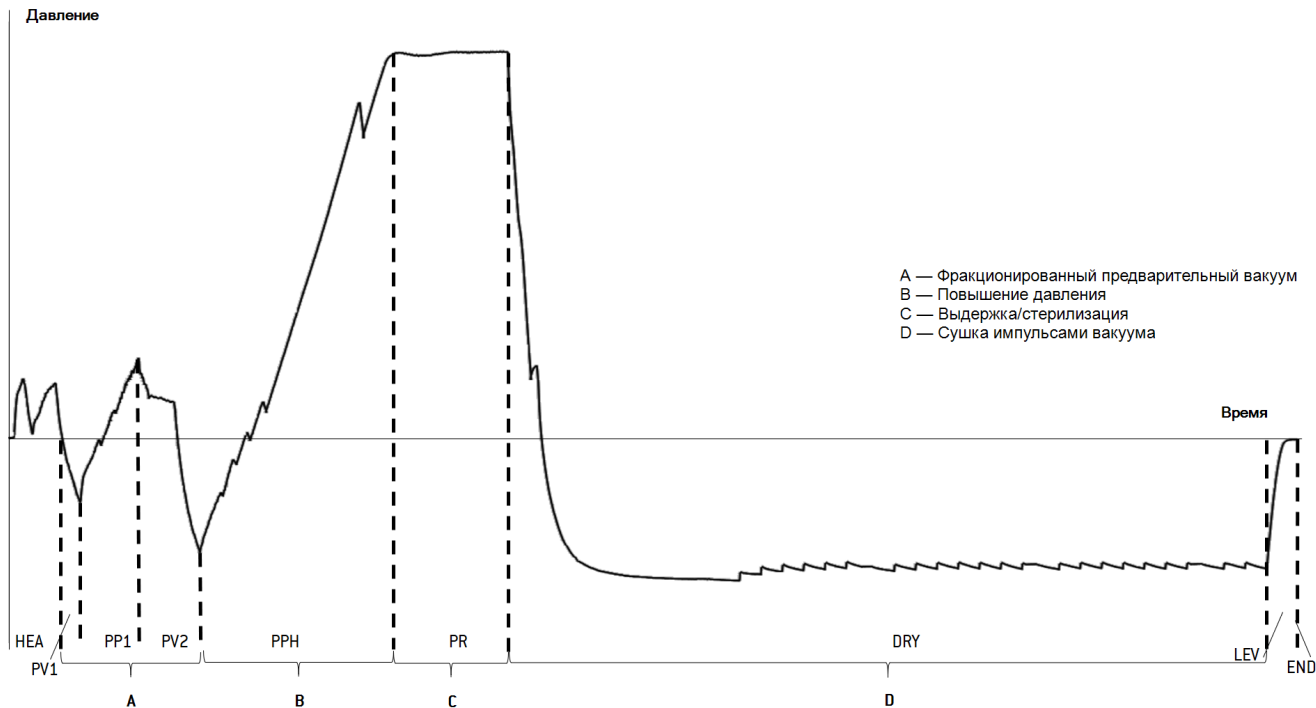

Технические данные

СИСТЕМА ВОДОЗАБОРА

Температура	макс. 35 °C (95 °F)
Давление	мин. 2 бар – макс. 8,6 бар (мин. 29 фунт/кв. дюйм - макс. 124,7 фунт/кв. дюйм)
Поток	мин. 0,25 – макс. 0,5 л/мин (мин. 0,066 - макс. 0,132 гал/мин)

СИСТЕМА ЭЛЕКТРОСНАБЖЕНИЯ

Номинальное напряжение и макс. ток	200–240 В переменного тока (±10%), 50 Гц, 10 А, однофазный 200–240 В переменного тока (±10%), 60 Гц, 10 А, однофазный 100–240 В переменного тока (±10%), 50/60 Гц, 12 А, однофазный
Класс перенапряжения	II
Требуется защита	Защищен соответствующим автоматическим выключателем и устройством защитного отключения (УЗО). Все защитные устройства должны быть сертифицированы в соответствии с действующими стандартами. Обязательно нужно заземлить соединение.
Соединение с другими устройствами	1 разъем USB на передней части 1 разъем USB сзади (дополнительно)

Характеристики	Полное управление микропроцессором, система оценки процесса по стандарту EN13060. Программируемый режим ожидания.
Макс. теплоотдача	3000 кДж/ч

ТРЕБОВАНИЯ К УСТАНОВКЕ

Рабочая температура	От +5 °C до +40 °C (от +41 °F до +104 °F)
Рабочая относительная влажность	Макс. ОВ 80% до 31 °C (88 °F), линейно уменьшается до 50% при 40 °C (104 °F)
Температура / отн. влажность хранения	От -20 °C до +60 °C (от -4 °F до +140 °F) / 0–90 % (с пустыми емкостями)
Максимальная высота	3000 м над уровнем моря
Мин. атмосферное давление	0,6 бар (8,7 фунт/кв. дюйм)
Общие размеры	Ш: 47 см/В: 45 см/Г: 65 см (Ш: 18,4"/В: 17,8"/Г: 25,4")
Мин. необходимая площадь [ножки выдвинуты вперед]	Ш: 49 см/В: 50 см/Г: 54 см (Ш: 19"/В: 19,8"/Г: 21,2")
Мин. необходимая площадь [ножки выдвинуты назад]	Ш: 49 см/В: 50 см/Г: 44 см (Ш: 19"/В: 19,8"/Г: 17,3")
Размах дверцы	Ш: 53 см/В: 45 см/Г: 36 см (Ш: 21"/В: 17,5"/Г: 14")
Вес нетто	Линя 17: 40 кг (88,2 фунта) Линя 22: 42 кг (92,6 фунта)
Макс. вес (с полной загрузкой)	Линя 17: 54 кг (119 фунтов) Линя 22: 56,5 кг (124,6 фунтов)

Весовая нагрузка на область опоры Lina 17: 32 кН/м²
Lina 22: 33,5 кН/м²

Загрязнение окружающей среды 2-й степени

Среда использования В помещении

КАМЕРА СТЕРИЛИЗАТОРА

Клапан сброса давления 2,6 бар (37,7 фунт/кв. дюйм)

Предохранительный термостат 180 °C (356 °F)
330 °C (626 °F) — встроенный парогенератор

Общий объем Lina 17: 17 л/Ø: 250 мм/D: 362 мм (4,5 гал, Ø: 9,8"/D: 14")
Lina 22: 22 л/Ø: 250 мм/D: 440 мм (5,8 гал, Ø: 9,8"/D: 17")

Полезная площадь* Lina 17: Ш: 190 мм/В: 190 мм/Г: 310 мм (Ш: 7,5"/В: 7,5"/Г: 12,2")
Lina 22: Ш: 190 мм/В: 190 мм/Г: 390 мм (Ш: 7,5"/В: 7,5"/Г: 15,36")

Бактериальный фильтр 0,3 мкм

*: полезная площадь со стандартной стойкой и поддонами. Для дополнительных стоек и поддонов см. "Принадлежности, запасные части, расходные материалы" на странице 121.

ДИСТИЛЛИРОВАННАЯ ИЛИ ДЕМИНЕРАЛИЗОВАННАЯ ВОДА

Качество воды Соответствие стандарту EN 13060, приложение C (проводимость: < 15 мкСм/см, Общее количество растворенных твердых веществ: < 10 ч./млн)

Среднее потребление воды Версия 220 В переменного тока — от 0,5 до 0,66 л/цикл (от 0,13 до 0,17 гал/цикл)
Версия 110 В переменного тока — от 0,54 до 0,73 л/цикл (от 0,14 до 0,19 гал/цикл)

Объем емкости Чистая вода 4,8 л (1,27 гал), 2,8 л (0,74 гал) с прослойкой воздуха
Отработанная вода 4,8 л (1,27 гал)

Рекомендации по валидации

ПРОВЕРКА ВАЛИДАЦИОННЫХ ТОЧЕК

Стерилизаторы Lina могут быть аттестованы в соответствии с EN ISO 17665-1.

Более подробную информацию см. в Qualification/Validation guide о циклах стерилизации стерилизатора производителя.

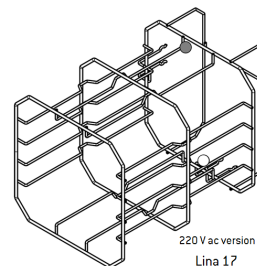

220 V ac version
Lina 17

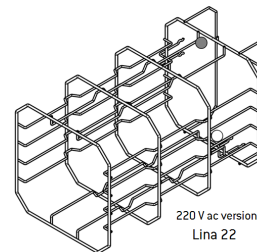

220 V ac version
Lina 22

Часть	Описание
	Самые горячие точки
	Самые холодные точки

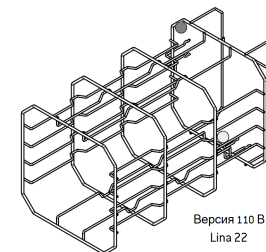

Версия 110 B
Lina 22

Диаграммы

ДИАГРАММЫ ПОДКЛЮЧЕНИЯ

Передача данных

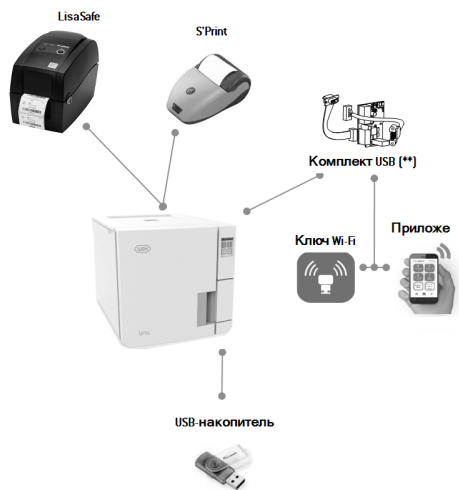

Учтите ():** Заднее подключение к последовательному порту.

Система подачи воды

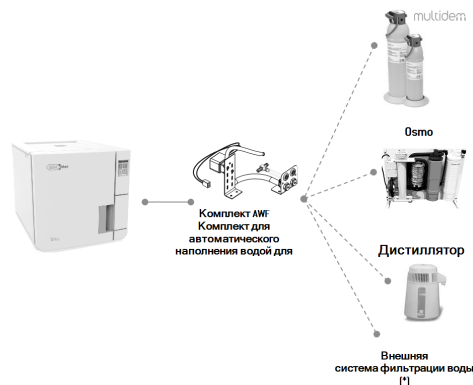

Учтите (*): Система фильтрации воды должна быть оснащена устройством предотвращения противоток в соответствии с требованиями стандарта IEC 61770, местными и национальными требованиями.

Требования к качеству воды см. здесь: "Технические данные" на странице 115.

Качество воды

ТЕХНИЧЕСКИЕ ХАРАКТЕРИСТИКИ ИСПОЛЬЗУЕМОЙ ВОДЫ (EN 13060)

Примечание: Не используйте антикоррозийные средства или любые другие химические средства в емкости для чистой воды.

В этом стерилизаторе используется дистиллированная или деминерализованная вода для выработки пара, используемого в процессе стерилизации. В приведенной ниже таблице указано максимальное содержание минералов и технические характеристики воды, используемой для стерилизации паром в соответствии с EN13060, ПРИЛОЖЕНИЕ С.

Примеси/неорганические вещества/свойства	Значение/характеристика
Общее количество растворенных твердых веществ	<10 мг/л
Двуокись кремния, SiO ₂	<1 мг/л
Железо	<0,2 мг/л
Кадмий	<0,005 мг/л
Свинец	<0,05 мг/л

Примеси/неорганические вещества/свойства	Значение/характеристика
Тяжелые металлы (кроме железа, кадмия, свинца)	<0,1 мг/л
Хлориды	<2 мг/л
Фосфаты	<0,5 мг/л
Проводимость (при 20°C)	<15 мкСм/см
Значение pH	5–7
Внешний вид	бесцветная, прозрачная, без осадка
Жесткость	<0,02 ммоль/л
Химические добавки	Вода, используемая при стерилизации паром, не должна содержать примесей или химических добавок , даже если их разрешено использовать в генераторах пара или в качестве добавок для стерилизации, дезинфекции, очистки или защиты от коррозии.

Примечание:

Запрещается использовать воду с проводимостью более 15 мкСм/см (10 ч./млн), так как это может повлиять на процесс стерилизации и повредить стерилизатор.

Запрещается использовать воду с проводимостью более 50 мкСм/см, а также не соответствующую техническим характеристикам, указанным в таблице выше, так как это может сильно повлиять на процесс стерилизации и повредить стерилизатор.

Гарантия производителя аннулируется, если для стерилизатора использовали воду, содержащую примеси или химикаты, уровни которых превышали указанные в таблице выше.

Принадлежности, запасные части, расходные материалы

СПИСОК ПРИНАДЛЕЖНОСТЕЙ И ЗАПАСНЫХ ЧАСТЕЙ

Рисунок	Часть	Номер части	
	Стандартная стойка	F523030X	
	<p>Стандартная стойка для 5 алюминиевых поддонов для Lina 17</p> <p>Полезная площадь – размер кассет (мм):</p> <ul style="list-style-type: none"> ■ 188 x 21 x 312 ■ 188 x 28 x 312 ■ 188 x 28 x 312 ■ 188 x 28 x 312 ■ 188 x 22 x 312 		F523031X
	<p>Учтите: стойка, вращающаяся на 90°.</p> <p>Стандартная стойка для 3 кассет/контейнеров* для Lina 17</p> <p>Полезная площадь – размер кассет (мм):</p> <ul style="list-style-type: none"> ■ 190 x 50 x 312 ■ 190 x 50 x 312 ■ 190 x 50 x 312 		

Рисунок	Часть	Номер части
	<p>Стандартная стойка для 5 алюминиевых поддонов для Lina 22</p> <p>Полезная площадь – размер кассет (мм):</p> <ul style="list-style-type: none"> ■ 188 x 21 x 400 ■ 188 x 28 x 400 ■ 188 x 28 x 400 ■ 188 x 28 x 400 ■ 188 x 22 x 400 	 <p>F523032X</p>
	<p>Учтите: стойка, вращающаяся на 90°.</p> <p>Стандартная стойка для 3 кассет/контейнеров* для Lina 22</p> <p>Полезная площадь – размер кассет (мм):</p> <ul style="list-style-type: none"> ■ 190 x 50 x 400 ■ 190 x 50 x 400 ■ 190 x 50 x 400 	



Рисунок	Часть	Номер части
	<p>Дополнительная стойка для 3 кассет/контейнеров* для Lina 17</p> <p>Полезная площадь – размер кассет (мм):</p> <ul style="list-style-type: none"> ■ 205 x 35 x 300 ■ 210 x 35 x 300 ■ 205 x 35 x 300 	 <p>F523020X</p>
	<p>Дополнительная стойка для 3 кассет/контейнеров* для Lina 22</p> <p>Полезная площадь – размер кассет (мм):</p> <ul style="list-style-type: none"> ■ 205 x 35 x 380 ■ 210 x 35 x 380 ■ 205 x 35 x 380 	 <p>F523021X</p>

Рисунок	Часть	Номер части
	Дополнительная стойка для 4 кассет/контейнеров* для Lina 17 Полезная площадь – размер кассет [мм]: <ul style="list-style-type: none"> ■ 190 x 32 x 300 ■ 210 x 32 x 300 ■ 210 x 32 x 300 ■ 190 x 32 x 300 	F523012X
	Дополнительная стойка для 4 кассет/контейнеров* для Lina 22 Полезная площадь – размер кассет [мм]: <ul style="list-style-type: none"> ■ 190 x 32 x 380 ■ 210 x 32 x 380 ■ 210 x 32 x 380 ■ 190 x 32 x 380 	F523015X

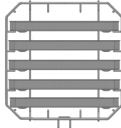

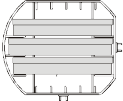

Рисунок	Часть	Номер части
	Дополнительная стойка для 2 кассет/контейнеров* для Lina 17 Полезная площадь – размер кассет [мм]: <ul style="list-style-type: none"> ■ 190 x 70 x 300 ■ 190 x 70 x 300 	F523016X
	Дополнительная стойка для 2 кассет/контейнеров* для Lina 22 Полезная площадь – размер кассет [мм]: <ul style="list-style-type: none"> ■ 190 x 70 x 380 ■ 190 x 70 x 380 	F523017X



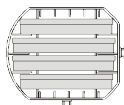

Рисунок	Часть		Номер части
	<p>Дополнительная стойка для 6 алюминиевых поддонов для Lina 17</p> <p>Полезная площадь – размер кассет (мм):</p> <ul style="list-style-type: none"> ■ 188 x 19 x 312 ■ 188 x 21 x 312 ■ 188 x 21 x 312 ■ 188 x 21 x 312 ■ 188 x 21 x 312 		F523033X
	<p>Учтите: стойка, вращающаяся на 90°.</p> <p>Дополнительная стойка для 3 кассет/контейнеров* для Lina 17</p> <p>Полезная площадь – размер кассет (мм):</p> <ul style="list-style-type: none"> ■ 190 x 50 x 312 ■ 190 x 50 x 312 ■ 190 x 50 x 312 		

Рисунок	Часть		Номер части
	<p>Дополнительная стойка для 6 алюминиевых поддонов для Lina 22</p> <p>Полезная площадь – размер кассет (мм):</p> <ul style="list-style-type: none"> ■ 188 x 19 x 400 ■ 188 x 21 x 400 ■ 188 x 21 x 400 ■ 188 x 21 x 400 ■ 188 x 21 x 400 		F523034X
	<p>Учтите: стойка, вращающаяся на 90°.</p> <p>Дополнительная стойка для 3 кассет/контейнеров* для Lina 22</p> <p>Полезная площадь – размер кассет (мм):</p> <ul style="list-style-type: none"> ■ 190 x 50 x 400 ■ 190 x 50 x 400 ■ 190 x 50 x 400 		

Рисунок	Часть	Номер части	
	<p>Дополнительная стойка для 2 алюминиевых поддонов и для 3 широких алюминиевых поддонов для Lina 22</p> <p>Полезная площадь – размер кассет (мм):</p> <ul style="list-style-type: none"> ■ 188 x 22 x 400 ■ 215 x 21 x 400 ■ 215 x 28 x 400 ■ 215 x 28 x 400 ■ 188 x 22 x 400 		F523035X
	<p>Учтите: стойка, вращающаяся на 90°.</p> <p>Дополнительная стойка для 3 кассет/контейнеров* для Lina 22</p> <p>Полезная площадь – размер кассет (мм):</p> <ul style="list-style-type: none"> ■ 190 x 50 x 400 ■ 190 x 50 x 400 ■ 190 x 50 x 400 		
	<p>Стандартный алюминиевый поддон для Lina 17</p> <p>(186 x 19,5 x 287 мм)</p>	F523204X	
	<p>Стандартный алюминиевый поддон для Lina 22</p> <p>(186 x 19,5 x 379 мм)</p>	F523205X	
	<p>Держатель поддонов</p>	F523001X	

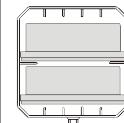



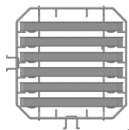
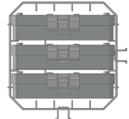

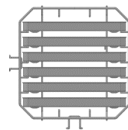
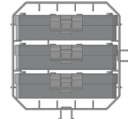











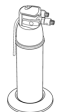

Рисунок	Часть	Номер части
	<p>Комплект для сливной трубки с фитингами</p>	A812110X
	<p>Сливная трубка</p>	S230900X
	<p>Сетевой кабель</p>	U38012XX
	<p>USB-флеш накопитель</p>	V000004X
	<p>Последовательный принтер</p>	19721108
	<p>USB-порт для последовательного принтера</p>	A801503X
	<p>Принтер этикеток LisaSafe (только для печати этикеток)</p>	19721109
	<p>Соединительный комплект для LisaSafe</p> <ul style="list-style-type: none"> ■ Соединительный USB-кабель ■ 1 рулон для 2100 этикеток ■ 1 восковая/резиновая лента ■ инструкции с кодом активации 	19721123
	<p>Считыватель QR-кодов / штрих-кодов для этикеток</p>	19721132
	<p>Дистиллятор воды</p>	19723101

Рисунок	Часть	Номер части
	Multidem C27 деминерализатор воды (только с комплектом AWF)	19723112
	Osmo деминерализатор воды (осмотический принцип) (только с комплектом AWF)	19721134
	Защитный кронштейн в комплекте	X051125X
	Инструмент для экстренного открывания дверцы	F372106X
	Комплект для теста helix (PCD плюс 30 индикаторных полосок)	T801003X
	Комплект AWF	X051500X
	Панель порта данных (комплект USB)	X051405X
	Комплект датчика качества воды	X051513X

*: В держатель, вращаемый на 90°, помещаются 5 стандартных алюминиевых поддонов.

РАСХОДНЫЕ МАТЕРИАЛЫ

Рисунок	Часть	Номер части	Срок замены
	Бактериальный фильтр	W322400X	Каждые 400 циклов
	Уплотнение дверцы	F460504X	Каждые 800 циклов
	Пылевой фильтр	F364511X	Каждые 400 циклов
	Комплект расходных материалов для 400/800 циклов Компоненты: <ul style="list-style-type: none"> ■ 1 уплотнение дверцы ■ 2 бактериальных фильтра ■ 2 пылевых фильтра 	X050328X	См. каждый отдельный компонент выше
	250 индикаторных полосок для теста helix	T800205X	До исчерпания запаса

КОДЫ АКТИВАЦИИ

Код активации	Описание	Номер части
S Naked	Активирует цикл S Naked	19730005
Дист. Хранение данных	Активирует Дист. Хранение данных	19730008
Прослеживаемость	Активирует меню Управл. пользователями и Опции	19730011
Все в одном	Активирует: <ul style="list-style-type: none"> ■ Меню цикла S Naked ■ Прослеживаемость ■ Дист. Хранение данных 	19730013

Учтите: используйте только комплектующие, рекомендованные W&H.

Уполномоченные W&H сервисные партнеры

Список и карта с ближайшими к Вам сервисными центрами W&H представлены на веб-сайте www.wh.com.

Уполномоченный представитель производителя "W&H Sterilization S.r.l." (в т.ч. на принятие претензий от потребителей) и эксклюзивный импортер в Республике Беларусь:

ООО "Белэксподент"

220045, г. Минск, ул. Ежи Гедройца, 2-240

Тел.: +375 17 275 24 99, +375 44 792 24 99, email: belexpodent@yandex.by

Документационные формы

СОДЕРЖАНИЕ

Этот раздел посвящен следующим темам:

W&H Контрольный список установки 128

Форма документирования теста Helix131

W&H Контрольный список установки

ВОПРОСЫ

№.	Вопрос	Ответ	
Ответственный			
1	Присутствовал ли руководитель клиники/практики на протяжении всего процесса установки?	Да	Нет
Упаковка и содержимое			
2	Была ли упаковка стерилизатора неповрежденной?	Да	Нет
3	При распаковке был ли стерилизатор неповрежденным?	Да	Нет

№.	Вопрос	Ответ	
4	Всё ли содержимое упаковки было в наличии (стерилизатор в комплекте)?	Да	Нет
5	Имеются ли в наличии все комплектующие, поставляемые вместе со стерилизатором?	Да	Нет
6	Сняли ли Вы все защитные покрытия со стерилизатора и со всех комплектующих, поставляемых в комплекте?	Да	Нет
Ознакомление с Инструкциями по эксплуатации			
7	Были ли все разделы Инструкций по эксплуатации стерилизатора освещены и разъяснены во время установки?	Да	Нет
Пригодность рабочего места			
8	Является ли столешница, выделенная для размещения стерилизатора, ровной и плоской?	Да	Нет
9	Соблюдаются ли рекомендованные требования к вентиляции в помещении, выделенном для стерилизатора?	Да	Нет
10	Соблюдены ли требуемые минимальные зазоры?	Да	Нет

№	Вопрос	Ответ	
11	Объяснили ли Вы, какое качество воды требуется для использования в стерилизаторе? Проверьте и измерьте проводимость воды.	Да	Нет
Участие руководителя клиники/практики			
12	Показали ли Вы руководителю клиники/практики процедуру заполнения и слива основного резервуара и резервуара для отработанной воды?	Да	Нет
13	Показали ли Вы руководителю клиники/практики, как программировать стерилизатор?	Да	Нет
14	Показали ли Вы руководителю клиники/практики выбор циклов?	Да	Нет
15	Показали ли Вы руководителю клиники/практики, что означают сообщения и предупреждения?	Да	Нет
16	Показали ли Вы руководителю клиники/практики, как прекратить цикл вручную?	Да	Нет
17	Показали ли Вы руководителю клиники/практики программу и процедуры обслуживания?	Да	Нет
18	Показали ли Вы руководителю клиники/практики, как использовать все комплектующие?	Да	Нет

№	Вопрос	Ответ	
19	Показали ли Вы руководителю клиники/практики преимущества наличия USB-соединения для USB-флеш накопителя?	Да	Нет
21	Предложили ли Вы руководителю клиники/практики периодически архивировать данные, хранящиеся на USB-флеш накопителе и/или на ПК, на другом защищенном носителе?	Да	Нет
22	Показали ли Вы руководителю клиники/практики преимущества наличия соединения с Wi-Fi (удаленное сохранение данных)?	Да	Нет
23	Объяснили ли Вы руководителю клиники/практики правильный тип нагрузки для каждой имеющейся программы стерилизации?	Да	Нет
24	Показали ли Вы руководителю клиники/практики, как готовить и размещать нагрузку в камере стерилизатора?	Да	Нет
25	Объяснили ли Вы руководителю клиники/практики, что следует использовать только оригинальные детали и комплектующие стерилизатора?	Да	Нет
26	Показали и объяснили ли Вы руководителю клиники/практики раздел рекомендаций по безопасности?	Да	Нет

№.	Вопрос	Ответ	
Проверка			
27	Выполнили ли Вы вакуумный тест?	Да	Нет
28	Выполнили ли Вы программу цикла В Universal 134 со вставленной стойкой для поддонов и поддонами?	Да	Нет
29	Все ли соединения со стерилизатором правильно расположены и подключены (комплектующие и т. д.)?	Да	Нет

ИНФОРМАЦИЯ ОБ УСТАНОВКЕ

Серийный номер RIK-1:	
Дата:	
Куплено (где):	
Установлено (кем):	
ФИО доктора/название клиники:	
Адрес:	
Телефон:	
Подпись получателя:	
Подпись установившего:	

АДРЕСА ДЛЯ ОТПРАВКИ КОНТРОЛЬНОГО СПИСКА УСТАНОВКИ

Отправьте копию надлежащим образом заполненного контрольного списка установки по обоим следующим адресам:

По факсу:	+43 6274 6236-55
По почте	Ignaz-Glaser-Straße 53, Postfach 1 5111 Bürmoos Австрия

Форма документирования теста Helix

УКАЗАНИЯ

С помощью этой страницы создайте журнал отслеживания эффективности цикла стерилизации в течение всего срока службы стерилизатора.

ФОРМА

Дата	№. цикла	Оператор	Принято		Подпись	Химический индикатор
			Да	Нет		
			Да	Нет		
			Да	Нет		
			Да	Нет		
			Да	Нет		
			Да	Нет		
			Да	Нет		

Дата	№ цикла	Оператор	Принято		Подпись	Химический индикатор
			Да	Нет		
			Да	Нет		
			Да	Нет		
			Да	Нет		
			Да	Нет		
			Да	Нет		
			Да	Нет		
			Да	Нет		
			Да	Нет		
			Да	Нет		
			Да	Нет		

Дата	№. цикла	Оператор	Принято		Подпись	Химический индикатор
			Да	Нет		
			Да	Нет		
			Да	Нет		
			Да	Нет		
			Да	Нет		
			Да	Нет		
			Да	Нет		
			Да	Нет		



 **W&H Sterilization Srl**

via Bolgara, 2
Brusaporto (BG)
Италия
www.wh.com
+39 035 66 63 000



RIK-1
Инструкции по эксплуатации
ARU

Rev04

17/05/2021

Возможны изменения

